



Dell Mobile Computing Station 2.0

The Dell™ Mobile Computing Station (MCS) 2.0 transports and charges 24 Latitude™ 2100 or 2110 Netbook computers and may include an optional Wireless Access Point (WAP) for remote networking.

FCC Compliance Statement - Managed MCS only

This MCS has been tested and found to comply with the limits for a Class A digital device, pursuant to Part 15 of the FCC rules. These limits are designed to provide reasonable protection against harmful interference when the equipment is operated in a commercial environment. This equipment generates, uses, and can radiate radio frequency energy and, if not installed and used according to the instructions, may cause harmful interference to radio communications. Operation of this device in a residential area is likely to cause harmful interference in which case the user will be required to correct the interference at their own expense.

Operation of this device is subject to the following two conditions: (1) this device may not cause harmful interference, and (2) this device must accept any interference received, including interference that may cause undesired operation.

FCC Caution: Changes or Modifications not expressly approved by Ergotron could void the user's authority to operate the equipment.

FCC Radiation Exposure Statement: This equipment complies with FCC radiation exposure limits set forth for an uncontrolled environment. End users must follow the specific operating instructions for satisfying RF exposure compliance. This equipment should not be co-located or operating in conjunction with any other antenna or transmitter. The minimum separation distance from the antenna to the general bystander is 7.9 inches (20 CM) to maintain compliance. This Class A digital apparatus complies with Canadian ICES-003. / Cet appareil numérique de la classe A est conforme à la norme NMB-003 du Canada.

Contains FCC ID: Q87-WAP4410N
AU: 80325206-E 80325206-RT 80325206-PR1
CN SRRC: 2008DJ4488
CE: 80325206-RT
Anatel: 2384-08-2232
SIRIM: RAVG/05L/1209/S(09-2453)
IC-CB: 3839A-WAP4410N



NOTE: Some devices may not be included if you did not order them.

NOTE: Refer to separate product guides for Netbooks, optional Wireless Access Point and optional Dell PowerConnect™ 3524 Ethernet Switch.

Hazard Symbols Review

These symbols alert users of a safety condition that demands attention. All MCS users should be able to recognize and understand the significance of the following Safety Hazards if encountered on the MCS or within MCS documentation. Children who are not able to recognize and respond appropriately to Safety Alerts should not use the MCS without adult supervision!

| Symbol | Signal Word | Level of Hazard |
|--------|-------------------|---|
| | NOTE | A NOTE indicates important information that helps you make better use of your MCS. |
| | CAUTION | A CAUTION indicates either potential damage to hardware or loss of data and tells you how to avoid the problem. |
| | WARNING | A WARNING indicates either potential for property damage, personal injury, or death. |
| | ELECTRICAL | An ELECTRICAL indicates an impending electrical hazard which, if not avoided, may result in personal injury, fire and/or death. |



Dell Mobile Computing Station 2.0

Interior Features

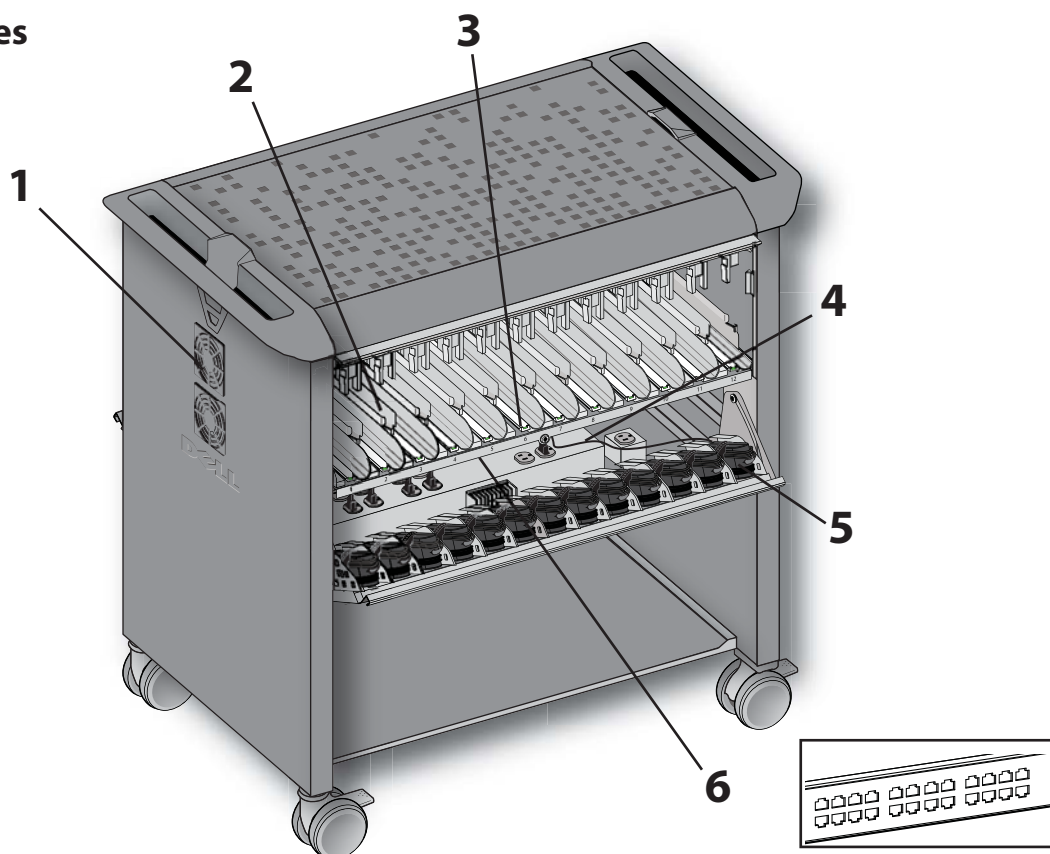

Upper Compartment

1 Cooling Fans

CAUTION: Do not block fans and vent openings. To prevent overheating, leave at least 5-inch (127 mm) clearance around fans and vents.

2 Netbook Storage

- Storage and simultaneous charging for 24 Latitude™ 2100 or 2110 Netbooks.
- The charge status of individual Netbooks is visible when the compartment is open.

3 Intuitive Docking

- The dock profile matches the Netbook to prevent the user from inserting the Netbook the wrong way.
- Dock and un-dock using just one hand.
- A tab at the front of each dock ensures seating of the power and network connectors with the Netbooks.
- A green bar indicates Netbook is seated properly for charging.
- Exclusive design accepts both standard and touch-screen Latitude 2100 or 2110 Netbooks, in 3-cell or 6-cell battery configurations.

CAUTION: The Dell Mobile Computing Station 2.0 is electrically operated equipment. To avoid risk of electric shock or fire, it must be used with adult supervision.

Lower Compartment

4 Controller Box houses

- Circuit breakers.
- 24 outlets are factory connected to Netbook AC adapters.
- 3 internal accessory outlets factory connected to:
 - 25th AC adapter
 - optional Wireless Access Point (WAP)
 - optional Dell PowerConnect 3524 Ethernet Switch.
- The open (4th) internal outlet must not be used.

CAUTION: Do not connect equipment to open outlet(s).

5 AC Adapters

- 24 adapters factory connected to docks in upper compartment
- 25th adapter provides power distribution to Controller Box.

CAUTION: Use only 90 Watt 3 Prong AC Adapters in MCS.

6 Optional Ethernet Switch

- 24, factory connected, 10/100 mbps ports, 2 1000 mbps ports.
- Allows remote network updates to the docked MCS Netbooks.

Dell Mobile Computing Station 2.0

Exterior Features

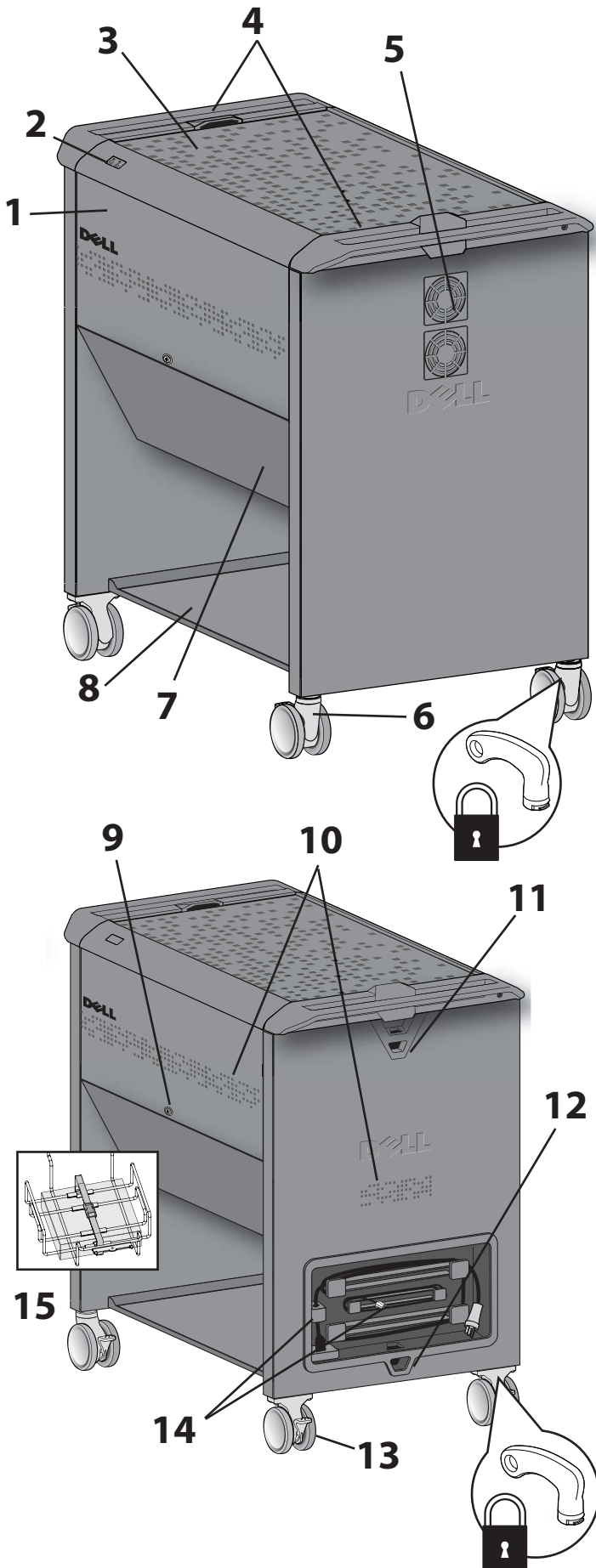

1 Retractable Doors (upper compartment)

- The upper doors stow under the work surface for unobstructed access to the Netbooks without changing the MCS footprint. When closed, the upper doors overlap the lower doors and conceal the lower compartment locks.

 **CAUTION:** Keep the doors locked when the MCS is unattended or in transit.

2 Power/Fault Status Indicator

- Displays the MCS fault and power indicators.

3 Work Surface With Anti-static Mat

- The maximum weight capacity of the work surface is 25 lb (11.4 kg).

4 Ergonomic Handles

- Positioned at each end of the MCS for optimum comfort and maneuverability.

5 Fan Guards

- Allow air flow and offer protection from fan blades.

 **CAUTION:** Do not block fan or vent openings. To prevent overheating, leave 5-inches (127 mm) or more clearance around fan and vent openings.

6 Keyed, Rotating Front Casters

- The 4-inch (101 mm) rotating casters make steering and moving over thresholds easier; the casters can be locked to prevent rolling; 2 keys are provided for the brake lock feature.

7 Locking, Hinged Doors (Lower Compartment)

- When closed, the AC Adapters and Controller Box are concealed from view.
- The Risk of Shock label on the door alerts adults to prohibit children from opening the lower compartments.

 **ELECTRICAL:** Always disconnect the MCS power cable from the wall outlet before opening the lower compartments. Do not allow children to open the lower compartments.

8 Lower Storage Shelf

- The maximum weight capacity of the lower shelf is 60 lb (27.2 kg).

9 Locks

- 4 locks: one on each upper compartment door, one on each lower compartment door; all four locks open with the same key (4 keys are provided).

10 Ventilation System

- The vents on the sides and back end of the MCS improve air flow; the compartment contents are hidden from view.

11 Theft Deterrent Loops

- A heavy-duty loop is located near the handle above the cable bay.

12 MCS Security

- A heavy-duty loop is located near the recessed cable management area to anchor the MCS to the wall or to the floor.

13 Keyed, Fixed Rear Casters

- The 4-inch (101 mm) fixed casters make maneuvering the MCS easier.
- The casters can be locked to prevent rolling; 2 keys are provided for the brake lock feature.

14 External Cable Management Bay

- Keeps the MCS power cable and Ethernet cable organized, protected and close-at-hand; includes an 8-foot (2.4 m) power cable and 10-foot (3 m) Ethernet cable.

15 Optional Wireless Access Point (WAP)

- Located beneath the lower compartments.
- The wire guard and strap hold the WAP securely, protecting it from damage.

Set-Up and Go

CAUTION: Observe all the safety precautions related to the Dell MCS operation and maintenance included in this reference guide! Failure to follow the safety precautions may result in injury or damage to equipment.

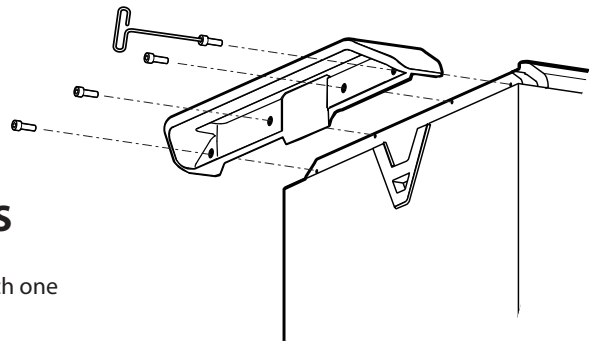

1 Ensure handles are securely attached to MCS

Eight screws (four at each handle) and a hex tool have been provided to attach one handle at each side of the MCS work surface.

2 Insert Netbooks into docks

Using the provided keys, unlock the two top compartment doors. Lift the doors up and out, allowing the doors to drop slightly, then lift the doors up and push them under the work surface.

Insert the Netbooks into the docks with the front edge of the Netbook at the top and the power/Ethernet connectors leading into the docking station.

The green tab at the front of the dock will be visible if the Netbook has been properly seated.

Charging activity can be viewed at the top edge of each Netbook when docked.

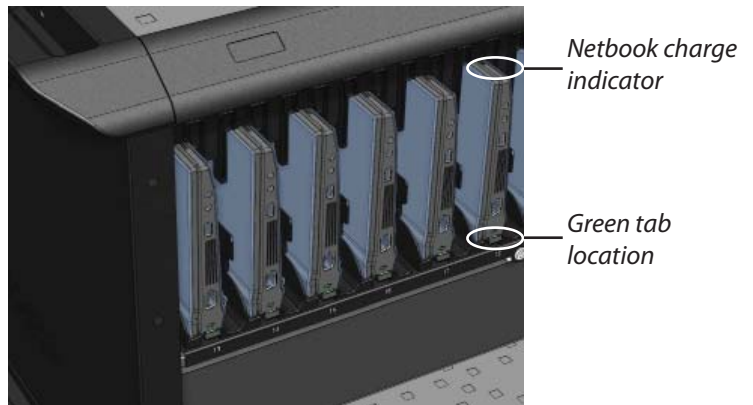

CAUTION: To avoid injury or equipment damage, ensure area is clear before closing upper doors.

CAUTION: There is no on/off switch on this equipment; the only power disconnect is the AC power cable. Therefore, the socket outlet should be easily accessible and should be installed near the equipment.

3 First Time Battery Charge

Before using the Netbooks for the first time or after they have spent some time in storage, ensure that the Netbooks have a full (100%) charge.

Connect the MCS power cable to a dedicated circuit, (one that is not being shared with other devices).

Verify that the blue light on the Power/Fault Status Indicator near the MCS work surface is lit.

Prior to first time use, allow the Netbooks to charge in the MCS for at least 2-3 hours before removing them from the docks.

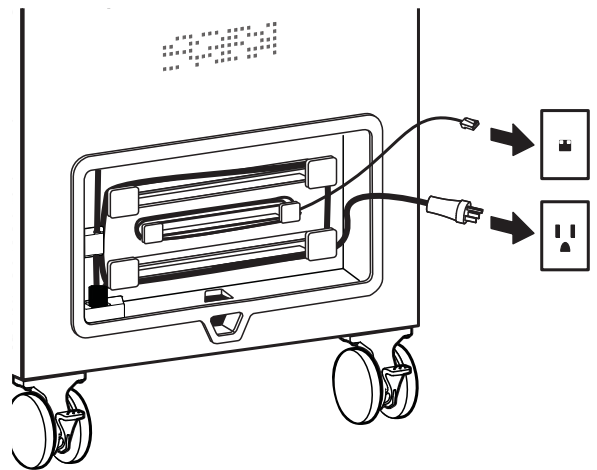

Monitoring Netbook Power

The Power/Fault Status Indicator lights near the MCS work surface communicate the following conditions.

Power/Fault Status Indicator

Signal

Meaning



Blue light, solid

Power "ON"



Amber light, flashing

Maximum temperature has been exceeded

* When recommended temperature has been exceeded, power to the Netbooks is terminated. Charging resumes once the temperature falls within an acceptable operating range.

NOTE: Charge status of individual Netbooks can be seen directly on Netbooks when docked and the upper compartment doors are open.

Troubleshooting

| Problem | Possible Cause | Solution |
|---|--|---|
| Netbook(s) not charging. | Wall power may not be reaching the MCS Netbooks due to <ul style="list-style-type: none"> • unplugged power cable • improper docking of Netbook(s) • tripped electrical circuit | <ul style="list-style-type: none"> • Ensure that power cable is plugged into a wall outlet. • Verify that Netbook is docked properly: the green tab at the edge of the dock is visible. • Check circuit breakers. • If another electrical device is sharing the same circuit as the MCS, unplug the other device. |
| Power/Fault Status Amber Indicator light is flashing. | Indicates possible overheating. | <ul style="list-style-type: none"> • Ensure areas around the fans and vents are unobstructed. • Take measures to reduce room temperature below 30° C (86° F). • Power cable must remain plugged-in so that the fans continue to operate. Once the temperature has dropped to a safe level, charging will resume. |

For problems not addressed above, visit www.ergotron.com/Dell

Service and Warranty

For Service on the Dell Mobile Computing Station 2.0
Visit www.ergotron.com/Dell



NOTE: When contacting customer service, reference the serial number located above the external cable management bay.



Serial Number is required for warranty entitlement.

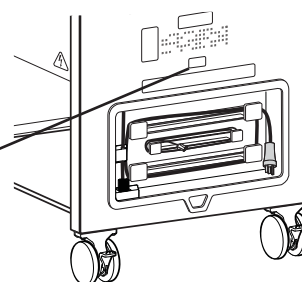

Specifications

Power System

120 V~, 12 A, 60 Hz or 220/230/240 V~, 8 A, 50/60 Hz depending on region and model of Dell MCS 2.0

MCS Physical Dimensions

| | |
|---------------------------|-------------------------|
| Height | 982.98 mm (38.7-inches) |
| Length | 1016 mm (40-inches) |
| Width | 609.6 mm (24-inches) |
| Weight (without Netbooks) | 104 kg (230 lb) |
| Weight Capacity: | |
| Top Surface | 11.34 kg (25 lb) |
| Lower Shelf | 27.2 kg (60 lb) |
| Tip Test/Angle | 10 degrees |

AC Adapters (25)

90 Watt 3 Prong AC Adapter

Optional Wireless Access Point (WAP)

Cisco WAP4410N-XX

Optional Ethernet Switch

Dell PowerConnect 3524 Ethernet Switch

Environmental

Temperature range:

| | |
|-----------|------------------------------|
| Operating | 0° to 30°C (32° to 86°F) |
| Storage | -40° to 65°C (-40° to 149°F) |

Relative humidity (maximum):

| | |
|-----------|--------------------------|
| Operating | 10%–90% (non condensing) |
| Storage | 5%–95% (non condensing) |

Altitude (maximum): 2000 m (6,562 ft)

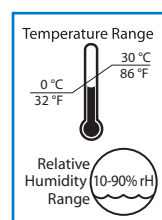

Operational

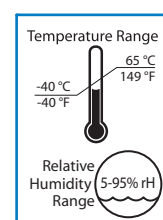

Storage

Ergonomics and Safety Alerts

Moving the Dell Mobile Computing Station 2.0

The Dell Mobile Computing Station (MCS) is designed to be used indoors only.

WARNING: Failure to observe the following safety notices may result in serious personal injury or equipment damage.

WARNING: Before moving the MCS:

1. Disconnect the power and Ethernet cables from the wall.
2. Make sure the cables are wrapped and secure.
3. Close and lock the upper and lower compartment doors.
4. Remove items from the top work surface and the lower shelf.
5. Unlock the casters.
6. Push (do not pull) the MCS at the back (where the cable management bay is located) for optimum maneuverability and to prevent muscle strain
7. Do not move the MCS across rough, uneven or irregular surfaces such as gravel.

WARNING: Do not allow children to move the MCS unless supervised by an adult who is familiar with all aspects of its operation.

WARNING: Do not sit, stand, or climb on MCS. The maximum weight capacity of the top surface is 11.4 kg (25 lb) and lower shelf is 27.2kg (60 lb).

CAUTION: Do not use the MCS to transport or store equipment other than what has been noted in this guide.

WARNING: Do not lift the MCS from bottom.



WARNING
Tip Hazard! Do not allow children to use cart without adult supervision. Failure to follow this warning may result in injury or equipment damage.

AVERTISSEMENT
Risque de renversement. Interdite aux enfants d'utiliser le chariot sans la surveillance d'un adulte. Risque de blessure ou d'endommagement matériel en cas de non-respect de cet avertissement.

ADVERTENCIA
¡Peligro de vuelco! No permita que los niños utilicen el carro sin supervisión de un adulto. En caso contrario, podrían producirse lesiones físicas o daños en el equipo.

WAARSCHUWING
Kantelgevaar! Sta kinderen niet toe de trolley te gebruiken zonder supervisie van een volwassene. Het nalaten deze waarschuwing op te volgen, kan resulteren in letsel of schade aan de apparatuur.

警告
倾覆危险！严禁儿童在没有成人监护下使用手推车。不遵守此警告可导致受伤或设备损坏。

ATENÇÃO
Advertência! Não permitir que crianças usem o carrinho sem supervisão de adultos. A não observação deste alerta pode resultar em acidentes ou danos ao equipamento.



822-384-01

Ergonomics and Safety Alerts

Parking the Dell Mobile Computing Station 2.0

The Dell MCS can be anchored using the heavy duty security loop located at the back of the cart (near the cable management bay.)

 **WARNING:** Failure to observe the following safety notices may result in serious personal injury or equipment damage.

 **CAUTION:** Do not block the fans and vent openings. To prevent overheating, leave at least 127 mm (5-inch) clearance around fans and vents.

 **WARNING:** Do not park the MCS in areas of heavy traffic.

 **WARNING:** Do not run cables through doorways, holes in ceilings, wall, or floors.

 **WARNING:** Do not run cables across hallways, classrooms, or other areas where they will be walked on.

 **WARNING:** Do not leave MCS unattended in areas where children have access.

 **WARNING:** Keep MCS doors closed and locked whenever it is unattended or parked for charging or storage.

 **WARNING:** Do not place heavy objects on the MCS. The maximum weight capacity of the top surface is 11.4 kg (25 lb) and lower shelf is 27.2kg (60 lb).

 **WARNING:** Do not use the MCS to store liquids or cleaning supplies.

 **ELECTRICAL:** Do not place MCS in close proximity to flammable liquids or gases.

 **ELECTRICAL:** Using an incompatible cable or improperly connecting the cable to the controller box may cause fire or equipment damage.

 **ELECTRICAL:** Do not use flammable cleaners on MCS surfaces.

 **CAUTION:** Adjustment, Service, Replacement - DO NOT attempt to adjust, service or replace any part of the MCS unless directed to do so through Ergotron-approved documentation (i.e. installation instructions). Only Ergotron, Inc. or an Ergotron-certified entity may adjust, service or replace MCS components. If any component on the MCS is missing or damaged, the MCS must not be used. Contact Ergotron immediately to request a replacement part.

 **CAUTION:** Casters - Check casters periodically to make sure they are clean and free of debris that would prevent smooth travel. Avoid moving MCS across uneven, dirty, or damaged surfaces.

 **CAUTION:** Customer Equipment- Make sure equipment is balanced and mounted securely to MCS. Contact Ergotron for information about moving MCS components.

 **CAUTION:** MCS must be periodically inspected for damage, and any broken parts replaced as necessary.

 **NOTE:** Cables - Keep cables organized on the MCS (a variety of solutions are provided with your MCS for this purpose). Route excess cables away from moving components with cable clips. Contact Ergotron for more information.

Cleaning and Maintenance

 **WARNING:** Failure to observe the following safety notices may result in serious personal injury or equipment damage.

Inspect for damage, dirt and debris on a regular basis. All paint and plastic components used in the MCS will withstand cleaning by most commonly used, diluted, non-abrasive solutions such as quaternary ammonia compounds, ammonia enzyme cleaners, bleach, or alcohol solutions. It is recommended that any cleaning solution be tested on a small, inconspicuous area to ensure it does not harm the surface of the MCS.

- Marks from permanent marker, dry-erase marker, and pens can be removed with 91% isopropyl alcohol and a soft cloth.
- Iodine stains can be removed with commonly used cleaners and a soft cloth.
- Do not use steel wool or other abrasive materials that may damage the surface finish.

 **ELECTRICAL:** To avoid risk of electric shock, do not expose electrical components to water, cleaning solutions or other potentially corrosive liquids or substances.

 **ELECTRICAL:** Do not immerse MCS or MCS components in liquid or allow liquids to flow into the MCS. Wipe all cleaners off surface immediately using a damp cloth. Dry the surface thoroughly after cleaning.

Ergonomics and Safety Alerts

Power Cables and Equipment Cables

There are specific risks associated with the use of equipment having power cables. You must be aware of these risks and avoid these risks when the MCS is located in close proximity to children.

! WARNING: Failure to observe the following safety notices can result in fire or death by electric shock.

ELECTRICAL: Disconnect MCS power cable from wall outlet before opening lower compartment. Do not allow children to open lower compartment.

CAUTION: Double Pole / Neutral Fusing.

ELECTRICAL: The ethernet port is not suitable for connection to circuits used outside the building. The ethernet port is subject to lightning or power faults.

ELECTRICAL: Inspect power cables thoroughly before each use. Do not use cables that are damaged.

ELECTRICAL: Do not plug power sources with wattage rating higher than specified for the MCS.

ELECTRICAL: Do not run cable through doorways, holes in ceilings, walls or floors.

ELECTRICAL: Insert plug completely into outlet.

ELECTRICAL: Do not remove, bend or modify any metal prongs or pins of cable.

ELECTRICAL: Do not substitute supplied AC Adapters.

ELECTRICAL: Do not use excessive force to make connections.

ELECTRICAL: Keep away from water. Do not use when wet.

ELECTRICAL: Keep children away from cable.

ELECTRICAL: Keep children away from internal MCS components.

ELECTRICAL: Do not plug cable into an extension cable.

ELECTRICAL: Avoid overheating. Uncoil cable and do not cover it with any material.

ELECTRICAL: Do not drive, drag or place objects over cable. Do not walk on cable.

ELECTRICAL: Grasp plug to remove from outlet. Do not unplug by pulling on cable.



DANGER! Risk of Electric Shock

DANGER! Electrical cables can be hazardous. Misuse can result in fire or death by electrical shock.

NOM Información para NOM (únicamente para México)

La información siguiente se proporciona en el dispositivo o dispositivos descritos en este documento, en cumplimiento con los requisitos de la Norma oficial mexicana (NOM):

Importador:

Dell México S.A. de C.V.
 Paseo de la Reforma 2620 - 11° Piso
 Col. Lomas Altas
 11950 México, D.F.

| Modelo | Voltage de alimentación | Frecuencia | Consumo eléctrico |
|--------------|-------------------------|------------|-------------------|
| Dell MCS 2.0 | 120 V~ | 50Hz | 12A |

Warranty

3 years for mechanical components and functions and 1 year for electrical components and functions. All third party components (Optional Ethernet Switch, Optional Wireless Access Point (WAP), Dell Power Cables, and AC Adapters) will follow the warranty as defined by the manufacturer.



© 2010 Ergotron, Inc.
 All rights reserved.

While Ergotron, Inc. makes every effort to provide accurate and complete information on the installation and use of its products, it will not be held liable for any editorial errors or omissions (including those made in the process of translation from English to another language), or for incidental, special or consequential damages of any nature resulting from furnishing this instruction and performance of equipment in connection with this instruction. Ergotron, Inc. reserves the right to make changes in the product design and/or product documentation without notification to its users. For the most current product information, or to know if this document is available in languages other than those herein, please contact Ergotron. No part of this publication may be reproduced, stored in a retrieval system, or transmitted in any form or by any means, electronic, mechanical, photocopying, recording or otherwise without the prior written consent of Ergotron, Inc., 1181 Trapp Road, Eagan, Minnesota, 55121, USA Patents Pending and Patented U.S. & Foreign. Ergotron is a registered trademark of Ergotron, Inc.

CUSTOM SOLUTION FOR DELL BY ERGOTRON
 For service visit www.ergotron.com/Dell

Station d'ordinateur mobile 2.0 de Dell

La station d'ordinateur mobile 2.0 de Dell™ (MCS) transports et charges 24 Latitude™ 2100 ou 2110 Ordinateurs portables Netbook et pouvant comprendre en option un point d'accès sans fil (WAP)



FRANÇAISE

Certificat de conformité FCC - Uniquement les stations d'ordinateur mobile

Cette station d'ordinateur mobile a été testée et trouvée en accord avec les limitations relatives aux appareils numériques de Catégorie A, conformément à la section 15 des règles de la FCC. Ces normes sont établies pour offrir une protection raisonnable contre les interférences préjudiciables dans un environnement commercial. Cet appareil génère, utilise et peut émettre des ondes de radiofréquence et, s'il n'est pas installé et utilisé conformément aux instructions, il peut être une cause d'interférences préjudiciables pour les communications radio. L'utilisation de cet appareil dans une zone résidentielle risque de causer des interférences préjudiciables auquel cas l'utilisateur devra corriger l'interférence à ses frais.

Le fonctionnement de cet appareil est soumis aux deux conditions suivantes: (1) ce dispositif ne peut être la cause d'interférences préjudiciables et (2) il doit supporter toute interférence reçue, y compris des interférences pouvant causer un fonctionnement non désiré.

Précaution FCC: Tout changement et toute modification non expressément approuvés par Ergotron, peuvent annuler la capacité de l'utilisateur à utiliser le matériel. Certificat d'exposition aux radiations FCC Cet équipement est conforme aux limites d'exposition aux radiations établies Pour un environnement non contrôlé. Les utilisateurs finaux doivent suivre les instructions d'opération spécifiques pour répondre aux normes d'exposition RF. Cet équipement ne doit pas être coimplanté ou opéré conjointement avec une autre antenne ou un autre émetteur. La distance minimale de séparation de l'antenne jusqu'au tiers est de 20 cm (7,9 pouces) pour garantir la conformité.

Cet appareil numérique de la classe A est conforme à la norme NMB-003 du Canada.
Contient une identification FCC: Q87-WAP4410N
AU: 80325206-E 80325206-RT 80325206-PR1
CN SRR: 2008DJ4488
CE: 80325206-RT
Anatel: 2384-08-2232
SIRIM: RAVG/05L/1209/S(09-2453)
IC-CB: 3839A-WAP4410N



REMARQUE: il peut manquer certains équipements si vous ne les avez pas commandés.

REMARQUE: Référez-vous aux différents guides de produit de Netbooks, au point d'accès sans fil en option et interrupteur Ethernet Dell PowerConnect™ en option.

Revue des symboles de danger

Ces symboles avertissent les utilisateurs des conditions de sécurité qui nécessitent votre attention. Tous les utilisateurs de stations d'ordinateurs mobiles doivent être en mesure de reconnaître et de comprendre la signification des situations dangereuses suivantes s'ils les rencontrent dans les stations d'ordinateurs mobiles ou dans la documentation relative aux stations d'ordinateur mobile. Les enfants qui ne sont pas en mesure de reconnaître et de réagir correctement aux alertes de sécurité ne doivent pas utiliser la station d'ordinateur mobile sans la surveillance d'un adulte!

| Symbole | Signal Mot | Niveau de danger |
|---------|----------------------|---|
| | NOTE | Un symbole NOTE indique de l'information importante qui vous aide à faire un meilleur usage de votre station de travail mobile. |
| | ATTENTION | Un symbole ATTENTION indique soit un dommage potentiel au matériel ou une perte de données et vous indique comment éviter le problème. |
| | AVERTISSEMENT | Un symbole AVERTISSEMENT indique un potentiel de dommage matériel, de blessure corporelle ou de mort. |
| | ÉLECTRIQUE | Un symbole ÉLECTRIQUE indique un danger électrique imminent qui, s'il n'est pas évité, peut provoquer une blessure corporelle, un incendie et/ou la mort. |

Station d'ordinateur mobile 2.0 de Dell

Caractéristiques intérieures

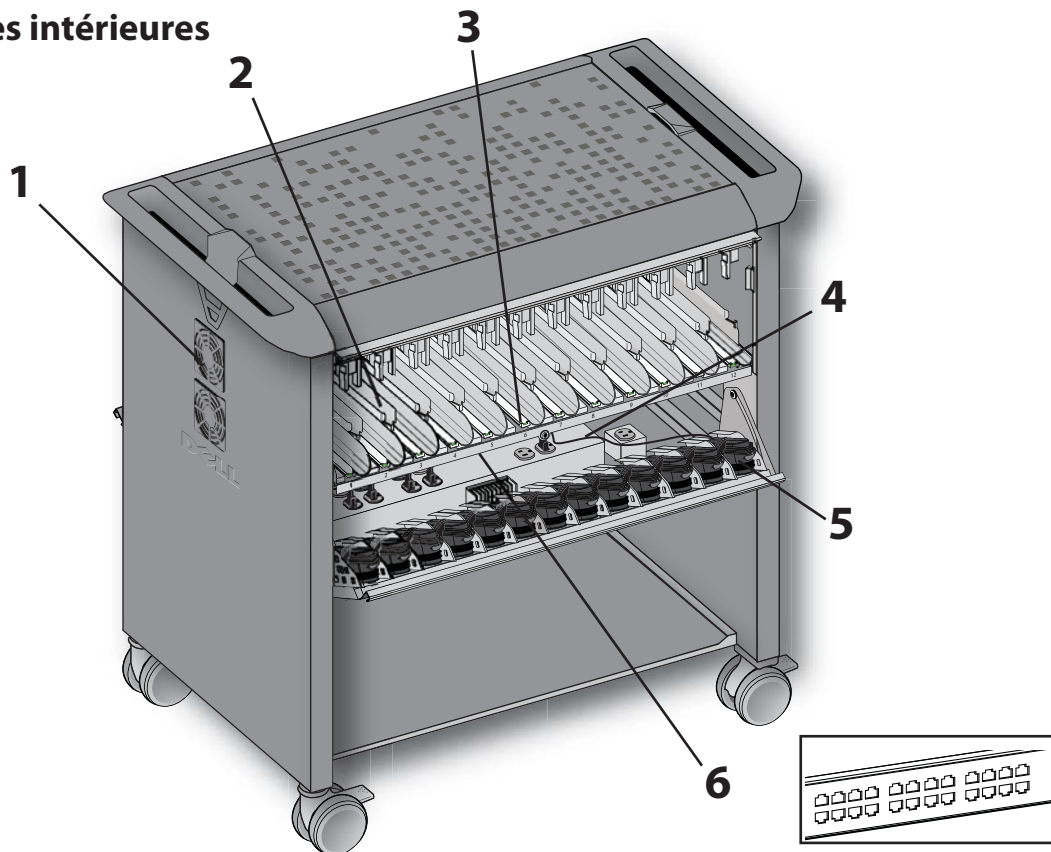

Compartiment supérieur

1 Ventilateurs refroidissants

ATTENTION: Ne bloquez pas les ouvertures de ventilation et d'aération. Pour empêcher la surchauffe, laissez un espace libre d'au moins 127 mm (5 pouces) autour des ventilateurs et des aérations.

2 Rangement de Netbook

- Rangement et chargement simultané pour 24 Latitude™ 2100 ou 2110 Netbooks.
- L'état de chargement de chaque Netbook est visible lorsque le compartiment est ouvert.

3 Station d'accueil intuitive

- Le profil de la station d'accueil correspond au Netbook pour empêcher l'utilisateur d'insérer la Netbook de la mauvaise façon.
- Connectez et déconnectez-vous de la station d'accueil à l'aide d'une seule main.
- Une languette verte devant chaque station d'accueil assure l'alimentation en énergie et que les connecteurs de réseau soient bien installés avec les Netbooks.
- Une barre verte indique que Netbook est correctement installé pour le chargement.
- Un design exclusif acceptant à la fois les configurations standards et à écran tactile Latitude 2100 ou 2110 Netbooks, en 3 éléments de batterie or 6 éléments de batterie

ATTENTION: La station d'ordinateur mobile 2.0 de Dell est un équipement alimenté électriquement. Pour éviter les risques de choc électrique ou d'incendie, il doit être utilisé sous la surveillance d'un adulte.

Compartiment inférieur

4 Incorporations de boîtier de contrôleur

- Disjoncteurs.
- 24 prises sont connectées en usine aux adaptateurs C.A. de Netbook.
- 3 prises accessoires internes sont connectées en usine à:
 - 25ème adaptateur C.A.
 - Point d'accès sans fil (WAP) en option
 - interrupteur Ethernet Dell PowerConnect™ en option.
- Le 25e adaptateur fournit la distribution d'énergie au boîtier contrôleur.

ATTENTION: Ne pas connecter les équipements aux prises ouvertes.

5 Adaptateur C.A.

- La prise interne ouverte (4e) ne doit pas être utilisée.
- 24 adaptateurs connectés en usine aux stations d'accueil dans le compartiment supérieur

ATTENTION: N'utilisez que 3 adaptateurs C.A. en broche de 90 Watts dans la station d'ordinateur mobile.

6 Interrupteur Ethernet en option

- 24, connecté en usine, 10/100 ports mbps, 2 1000 ports mbps.
- Permet les mises à jour de réseau à distance aux Netbooks MCS en station d'accueil.

Station d'ordinateur mobile 2.0 de Dell

Caractéristiques extérieures

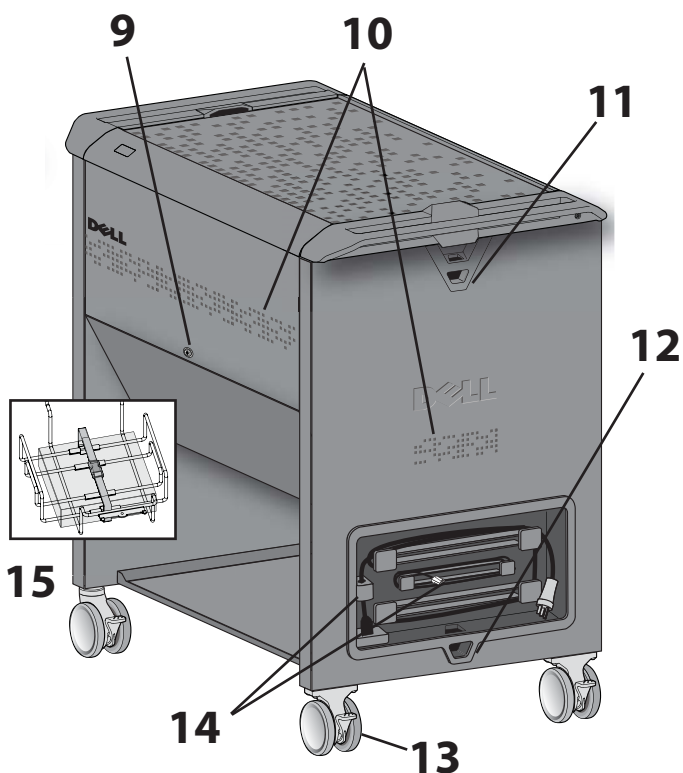
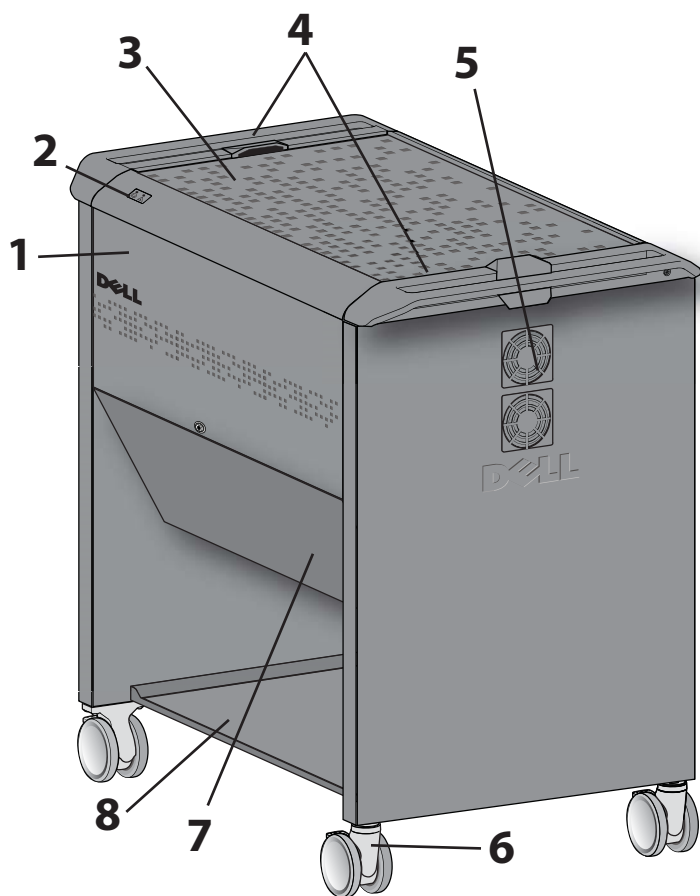

1 Portes rétractables (compartiment supérieur)

- Les portes supérieures rangées sous la surface de travail pour un accès libre aux Netbooks sans avoir à changer l'espace de la MCS. Lorsque les portes supérieures sont fermées elles chevauchent les portes inférieures et cachent les verrouillages des compartiments inférieurs.

ATTENTION: Gardez les portes verrouillées lorsque la MCS est sans surveillance ou en transit.

2 Indicateur d'état de l'alimentation/de la panne

- Affiche les indicateurs de la panne et du niveau d'alimentation de la MCS.

3 Surface de travail avec tapis antistatique

- La capacité de poids maximale de la surface de travail est de 11,4 kg (25 lb).

4 Poignée ergonomique

- Placée à l'extrémité de chaque MCS pour le meilleur du confort et de la manœuvrabilité.

5 Grilles de protection

- Permettent le flux d'air et protègent des pales de ventilateur.

ATTENTION: Ne bloquez pas les ouvertures de ventilation et d'aération. Pour empêcher la surchauffe, laissez un espace libre de 127 mm (5 pouces) autour des ouvertures de ventilation et d'aération.

6 Roulettes avant rotative à détrompeur

- Les roulettes rotatives de 101 mm (4 pouces) facilitent la direction et le mouvement sur les seuils ; les roulettes peuvent être verrouillées pour empêcher tout déplacement ; 2 des clés sont fournies pour bloquer le frein.

7 Verrouillage, portes ferrée (compartiment inférieur)

- Lorsqu'ils sont fermés, les adaptateurs C.A. et le boîtier contrôleur sont cachés.
- Le risque de choc inscrit sur la porte signale aux adultes d'interdire aux enfants d'ouvrir les compartiments inférieurs.

ÉLECTRIQUE: Toujours déconnecter le câble d'alimentation de la MCS de la prise murale avant d'ouvrir les compartiments inférieurs. Interdisez aux enfants d'ouvrir les compartiments inférieurs.

8 Support de rangement inférieur

- La capacité de poids maximale du support inférieur est de 27,2 kg (60 lb).

9 Verrous

- 4 Verrous Un sur chaque porte de compartiment supérieur, un sur chaque Porte de compartiment inférieur ; les quatres verrous s'ouvrent avec la même clé (4 clés sont Fournies).

10 Système de ventilation

- Les aérations sur les côtés et derrière la MCS améliorent le flux d'air ; les contenus des compartiment sont à l'abri des regards.

11 Boucles de prévention du vol

- Une boucle solide est située à côté de la poignée au-dessus de la baie de câble.

12 Dispositifs de sécurité de la MCS

- Une boucle solide est située à côté de la poignée au-dessus des câbles encastrés. pour fixer la MCS au mur ou au sol.

13 Roulettes à frein fixe et à détrompeur

- Les roulettes fixes de 101 mm (4 pouces) facilitent la manœuvre de la MCS
- Les roulettes peuvent être verrouillées pour une parfaite immobilisation ; 2 clés sont fournies pour la fonction de verrouillage de frein.

14 Baie de gestion de câble externe

- garde le câble d'alimentation de la MCS et le câble Ethernet rangés et protégés Et accessible à la fois ; comprend un câble de 2,4 m (8 pieds) et un câble Ethernet de 3 m (10 pieds)

15 Point d'accès sans fil (WAP) en option

- Situé sous les compartiments inférieurs.
- Le dispositif de protection et la connexion métallique maintiennent le WAP en sécurité et le protège de tout dommage.

Guide Set-up and Go

ATTENTION: Respecter toutes les précautions de sécurité en matière d'opération et de maintenance de la MCS Dell. Elles sont indiquées dans ce guide de référence ! Si vous ne vous conformez pas aux mesures de sécurité, cela peut entraîner des blessures ou des dégâts matériels.

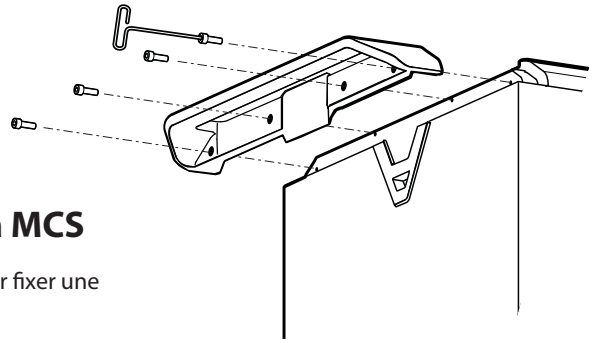

1 Assure que les poignées sont bien fixées à la MCS

Huit vis (quatre à chaque poignée) et un outil hexagonale ont été fournis pour fixer une poignée de chaque côté de la surface de travail de la MCS.

2 Insère les Netbooks dans les stations d'accueil

Avec les clés fournies, déverrouillez les deux portes des compartiments supérieurs. Soulevez les portes et tirez-les vers l'extérieur pour qu'elles se rabaissent légèrement, puis soulevez les portes et poussez-les sous la surface de travail.

Insérez les Netbooks dans les stations d'accueil avec le rebord avant du Netbook vers le haut et les connecteurs d'alimentation/Ethernet se dirigeant vers l'intérieur de la station d'accueil.

La languette verte à l'avant de la station d'accueil sera visible si le Netbook a été correctement installé.

Le chargement peut être affiché sur le bord supérieur de chaque Netbook installé dans la station d'accueil.

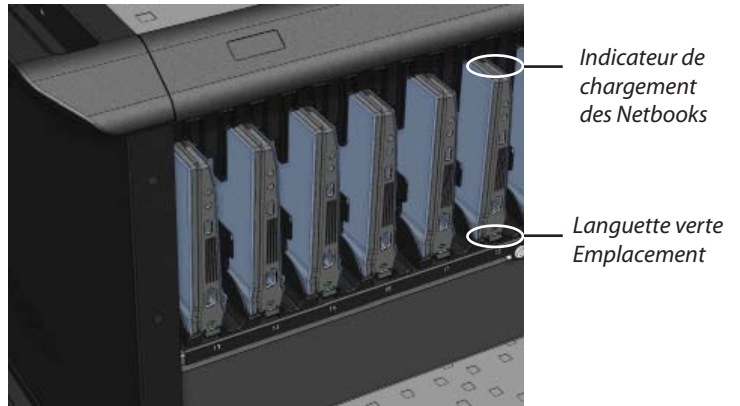

ATTENTION: Pour éviter toute blessure ou endommagement matériel, assurez-vous que la zone soit nette avant de fermer les

ATTENTION: Il n'y pas de bouton On/Off sur cet équipement ; seul le câble C.A. d'alimentation permet de le mettre hors tension. Donc, la prise secteur doit être facilement accessible et installée à proximité de l'équipement.

3 Première charge de batterie

Avant d'utiliser les Netbooks pour la première fois ou après qu'ils aient passé quelque temps rangés, assurez-vous que les Netbooks aient un chargement rempli (100 %).

Connecter les câbles d'alimentation de la MCS à circuit spécialisé, (un qui ne soit pas partagé avec d'autres appareils).

Vérifier que la lumière bleue sur l'indicateur d'état d'alimentation / de panne à côté de la surface de travail de la MCS soit allumée.

Avant la première utilisation, laisser les Netbooks se charger dans la MCS pendant au moins 2 à 3 heures avant des les enlever des stations d'accueil. Les lumières de l'indicateur d'état d'alimentation / de panne à côté de la surface

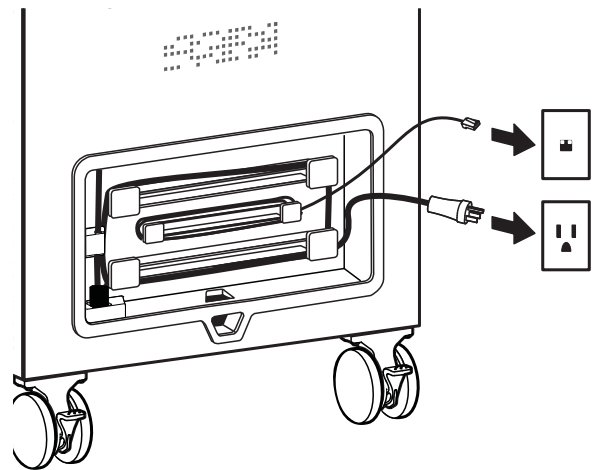

Surveillance de la charge des netbooks

Les lumières de l'indicateur d'alimentation/panne sur le haut de la station de travail mobile vous informent des conditions suivantes:

L'indicateur d'alimentation/panne

Signaux

Signification

REMARQUE: L'état de chargement de chaque Netbook peut être vu directement sur les Netbooks lorsqu'ils sont installés sur la station d'accueil et que les portes du compartiment supérieur sont ouvertes.



Lumière bleue, forte

Alimentation "ON"

Voyants jaunes, clignotant

La température maximum a été dépassée et retombe à un niveau d'opération acceptable.

* Lorsque la température maximum a été dépassée, l'alimentation aux Netbooks est terminée. Le chargement reprend une fois que la température retombe à un niveau d'opération acceptable.

Dépannage

| Problème | Cause possible | Solution |
|---|---|---|
| Le(s) Netbook(s) ne se charge(nt) pas. pas. | L'alimentation du mur n'atteint peut-être pas les Netbooks de la MCS, à cause: <ul style="list-style-type: none"> • d'un câble d'alimentation débranché • de Netbook(s) mal ancré(s) • d'un court-circuit électrique | <ul style="list-style-type: none"> • S'assurer que le câble d'alimentation est branché à la prise murale. • Vérifier que le Netbook est correctement connecté: la languette verte sur le bord de la station d'accueil est visible. • Vérifier les disjoncteurs. • Si un autre appareil électrique partage le même circuit que la MCS, débrancher l'autre appareil. |
| La lumière jaune de l'indicateur d'état d'alimentation/de panne clignote. | Cela indique une surchauffe possible. | <ul style="list-style-type: none"> • Assurez-vous que rien n'obstrue les ouvertures et l'aération. • Prendre les mesures nécessaires pour baisser la température ambiante en-dessous de 30°C (86°F). • Le câble d'alimentation doit rester branché pour que les ventilateurs continuent de fonctionner. Une fois que la température aura atteint un niveau sûr, le chargement reprendra. |

Pour les problèmes non mentionnés ci-dessus, consultez la page www.ergotron.com/Dell

Entretien et garantie

Pour un entretien de la station de travail mobile 2.0 de Dell consultez la page www.ergotron.com/Dell

REMARQUE: Lorsque vous contactez le service client, indiquez le numéro de série se trouvant au-dessus de la baie de rangement de câble externe.



Le numéro de série est requis pour avoir droit à la garantie.

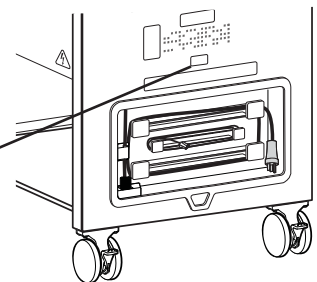

Spécifications

Système d'alimentation

120 V~, 12 A, 60 Hz ou 220/230/240 V~, 8 A, 50/60 Hz selon la région et le modèle de MCS 2.0 de Dell

Dimensions physiques de la MCS

| | |
|---------------------------|-------------------------|
| Hauteur | 982,98 mm (38,7 pouces) |
| Longueur | 1 016 mm (40 pouces) |
| Largeur | 609,6 mm (24 pouces) |
| Poids (sans les Netbooks) | 104 kg (230 lb) |
| Capacité pondérale: | |
| Surface supérieure | 11,34 kg (25 lb) |
| Support inférieur | 27,2 kg (60 lb) |
| Pointe/Angle | à 10 degrés |

Adaptateurs secteur (25)

3 adaptateurs broches CA de 90 W

Point d'accès sans fil (WAP) en option

Cisco WAP4410N-XX

Commutateur Ethernet en option

Commutateur Ethernet 3524 PowerConnect de Dell

Caractéristiques environnementales

Plage de température:

| | |
|----------------|---------------------------|
| Fonctionnement | 0 à 30 °C (32 à 86 °F) |
| Stockage | -40 à 65 °C (-40 à 149°F) |

Humidité relative (maximum):

| | |
|----------------|-------------------------------|
| Fonctionnement | 10 à 90 % (sans condensation) |
| Stockage | 5 à 95 % (sans condensation) |

Altitude (maximum): 2 000 m (6 562 pieds)

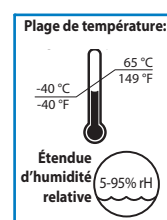
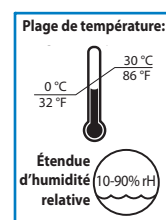

Ergonomie et alertes de sécurité

Déplacer la station de travail mobile 2.0 de Dell

La station de travail mobile (MCS) 2.0 de Dell est conçue pour être utilisée à l'intérieur uniquement.

AVERTISSEMENT: Risque de blessure corporelle ou d'endommagement matériel en cas de non-respect des consignes de sécurité.

AVERTISSEMENT: Avant de déplacer la MCS :

1. Déconnecter le câble d'alimentation et le câble Ethernet du mur.
2. S'assurer que les câbles sont revêtus et sûrs.
3. Fermer et verrouiller les portes des compartiments supérieur et inférieur.
4. Enlever les éléments de la surface de travail supérieure et du support inférieur.
5. Déverrouiller les roulettes.
6. Pousser (ne pas tirer) la MCS à l'arrière (au niveau de la baie de rangement de câble), pour une manœuvrabilité parfaite et pour éviter une élongation
7. Ne pas déplacer la MCS sur des surfaces rugueuses, irrégulières ou cahoteuses comme du gravier.

AVERTISSEMENT: Interdire aux enfants de déplacer la MCS sauf en présence d'un adulte connaissant tous les aspects de cette opération.

AVERTISSEMENT: Ne pas s'asseoir, se tenir ou grimper sur la MCS. La capacité de poids maximale de la surface supérieure est de 11,4 kg (25 lb) et celle de la surface inférieure est de 27,2 kg (60 lb).

ATTENTION: Ne pas utiliser la MCS pour transporter ou ranger des équipements autres que ceux indiqués dans ce guide.

AVERTISSEMENT: Ne pas soulever la MCS par en-dessous.



WARNING
Tip Hazard! Do not allow children to use cart without adult supervision. Failure to follow this warning may result in injury or equipment damage.

AVERTISSEMENT
Risque de renversement. Interdire aux enfants d'utiliser le chariot sans la surveillance d'un adulte. Risque de blessure ou d'endommagement matériel en cas de non-respect de cet avertissement.

ADVERTENCIA
¡Peligro de vuelco! No permita que los niños utilicen el carro sin supervisión de un adulto. En caso contrario, podrían producirse lesiones físicas o daños en el equipo.

WARNUNG
Kippgefahr! Der Wagen darf von Kindern nicht unbeaufsichtigt genutzt werden. Bei Nichtbeachtung dieser Anweisung kann es zu Verletzungen oder zu Sachschäden kommen.

WAARSCHUWING
Kantelgevaar! Sta kinderen niet toe de trolley te gebruiken zonder supervisie van een volwassene. Het nalaten deze waarschuwing op te volgen, kan resulteren in letsel of schade aan de apparatuur.

警告
倾覆危险！严禁儿童在没有成人监护下使用手推车。不遵守此警告可导致受伤或设备损坏。

ATENÇÃO
Advertência! Não permitir que crianças usem o carrinho sem supervisão de adultos. A não observação deste alerta pode resultar em acidentes ou danos ao equipamento.





Illustrations showing correct and incorrect usage of the cart. Correct usage includes pushing the cart from the back. Incorrect usage includes pulling the cart, sitting on the cart, and lifting the cart from underneath.

Ergonomie et alertes de sécurité

Installer la station de travail mobile 2.0 de Dell

La MCS de Dell puede anclarse con los arcos de seguridad situados en la parte posterior del carro (cerca del receptáculo para cables).

 **AVERTISSEMENT:** Risque de blessure corporelle ou d'endommagement matériel en cas de non-respect des consignes de sécurité.

 **ATTENTION:** La MCS doit être régulièrement vérifiée pour s'assurer qu'il n'y a aucun dommage ou des pièces usées devant être remplacées.

 **AVERTISSEMENT:** Ne pas placer la MCS dans des lieux de circulation intense.

 **AVERTISSEMENT:** Ne pas passer les câbles à travers les entrées de porte, les trous des plafonds, les murs ou les planchers.

 **AVERTISSEMENT:** Ne pas passer les câbles à travers les couloirs, les salles de classe ou d'autres emplacements où ils seraient piétinés.

 **AVERTISSEMENT:** Ne pas laisser la MCS sans surveillance dans des lieux accessibles aux enfants.

 **AVERTISSEMENT:** Garder les portes de la MCS fermées et verrouillées dès lors qu'elle est sans surveillance ou installée pour le chargement ou rangée.

 **ATTENTION:** Ne pas bloquer pas les ouvertures de ventilation et d'aération. Pour éviter la surchauffe, laisser un espace libre d'au moins 127 mm (5 pouces) autour des ventilateurs et des aérations.

 **ATTENTION:** Matériel du client – Vérifier que votre matériel soit équilibré et correctement fixé à la MCS. Contacter Ergotron pour plus d'informations sur le déplacement des composants de la MCS.

 **ÉLECTRIQUE:** Ne pas utiliser de produits inflammables sur les surfaces de la MCS.

 **ÉLECTRIQUE:** Utiliser un câble incompatible ou ne pas connecter correctement le câble au boîtier contrôleur peut causer un incendie ou endommager le matériel.

 **ÉLECTRIQUE:** Ne pas placer la MCS à côté de liquides et de gaz inflammables.

 **ATTENTION:** Ajustement, Révision, Remplacement – NE PAS essayer d'ajuster, de réviser ou de remplacer les pièces de la MCS à moins que vous ne suiviez un document approuvé par Ergotron (c'est-à-dire les instructions d'installation). Seul Ergotron, Inc. ou un organisme agréé par Ergotron peut ajuster, réviser ou remplacer composants de la MCS. Si un composant de la MCS est perdu ou endommagé, le chariot ne doit pas être utilisé. Contacter immédiatement le service client d'Ergotron pour commander une pièce de rechange.

 **ATTENTION:** Roulettes – Contrôler périodiquement les roulettes pour vérifier qu'elles soient propres pour garantir un déplacement fluide. Eviter de déplacer la MCS sur des surfaces irrégulières, sales ou endommagées.

 **REMARQUE:** Câbles – Garder les câbles rangés sur la MCS (diverses possibilités vous sont proposées pour cela). Éloigner les câbles superflus des composants amovibles avec des clips de câble. Contacter Ergotron pour de plus amples informations.

 **AVERTISSEMENT:** Ne pas placer d'objets lourds sur la MCS. La capacité de poids maximale de la surface supérieure est de 11,4 kg (25 lb) et celle de la surface inférieure est de 27,2 kg (60 lb).

 **REMARQUE:** Câbles – Garder les câbles rangés sur la MCS (diverses possibilités vous sont proposées pour cela). Éloigner les câbles superflus des composants amovibles avec des clips de câble. Contacter Ergotron pour de plus amples informations.

Nettoyage et entretien

 **AVERTISSEMENT:** Risque de blessure corporelle ou d'endommagement matériel en cas de non-respect des consignes de sécurité.

Vérifier régulièrement qu'il n'y ait pas de dommages, de saleté ou de débris. Tous les composants peints et en plastique présents sur la MCS peuvent être nettoyés avec la plupart des solutions communément utilisées, diluées et non abrasives comme les composés d'ammoniac quaternaires, les nettoyeurs enzymiques ammoniacués, la javel et les solutions à base d'alcool. Nous vous recommandons de tester toute solution de nettoyage sur une petite surface cachée afin de s'assurer que le produit est approprié à la surface de la MCS.

- Les marques de marqueur permanent et de marqueur effaçable à sec et de stylo peuvent être effacées avec de l'alcool isopropylique à 91 % et un tissu doux.
- Les tâches d'iode peuvent être retirées avec des produits nettoyants communs et un tissu doux.
- Ne pas utiliser de laine d'acier ou d'autres matières abrasives qui pourraient endommager la finition de la surface.

 **ÉLECTRIQUE:** Pour éviter tout risque de décharge électrique, ne pas exposer les composants électriques à de l'eau, à des solutions nettoyantes ou à d'autres liquides ou substances potentiellement corrosifs.

 **ÉLECTRIQUE:** Ne pas immerger la MCS ou ses composants dans un liquide et ne pas laisser de liquide couler dans la MCS. Nettoyer toutes les surfaces avec un tissu humide immédiatement après utilisation. Bien sécher la surface après nettoyage.

Ergonomie et alertes de sécurité

Câbles d'alimentation et câbles du matériel

Des risques spécifiques associés à l'utilisation d'équipement comportant des câbles d'alimentation existent.

Vous devez connaître ces risques et les éviter lorsque la MCS est située à proximité d'enfants.

! **AVERTISSEMENT:** Risque de blessure corporelle ou d'endommagement matériel en cas de non-respect des consignes de sécurité.

! **ÉLECTRIQUE:** Déconnecter le câble d'alimentation de la MCS de la prise murale avant d'ouvrir le compartiment inférieur. Interdire aux enfants d'ouvrir le compartiment inférieur.

! **ATTENTION:** Poteau double/Fusible neutre.

! **ÉLECTRIQUE:** Le port Ethernet ne convient pas à la connexion avec les circuits utilisés à l'extérieur du bâtiment. Le port Ethernet est sujet à des pannes de paratonnerre ou d'alimentation.

! **ÉLECTRIQUE:** Inspecter Soigneusement les câbles avant chaque utilisation. Ne pas utiliser les câbles endommagés.

! **ÉLECTRIQUE:** Ne pas brancher de sources d'alimentation avec une puissance nominale plus élevée que celle spécifiée pour la MCS.

! **ÉLECTRIQUE:** Ne pas passer le câble à travers les entrées de porte, les trous des plafonds, les murs ou les planchers.

! **ÉLECTRIQUE:** Insérer complètement la fiche dans la prise de courant.

! **ÉLECTRIQUE:** Ne pas retirer, plier ou modifier toute broche ou tige métallique du cordon rétractable.

! **ÉLECTRIQUE:** Ne pas remplacer les adaptateurs CA fournis.

! **ÉLECTRIQUE:** Ne pas exercer une force excessive pour établir les connexions.

! **ÉLECTRIQUE:** Tenir à l'écart de l'eau. Ne pas utiliser lorsque mouillé.

! **ÉLECTRIQUE:** Garder les enfants éloignés du câble.

! **ÉLECTRIQUE:** Garder les enfants éloignés des composants internes de la MCS.

! **ÉLECTRIQUE:** Ne pas brancher le câble dans un câble de rallonge.

! **ÉLECTRIQUE:** Éviter toute surchauffe. Dérouler le câble et ne pas le couvrir avec du matériel.

! **ÉLECTRIQUE:** Ne pas entraîner, tirer ou placer des objets sur le câble. Ne pas marcher sur le câble.

! **ÉLECTRIQUE:** Saisir la fiche pour retirer le câble de la prise courant. Ne pas débrancher en tirant sur le câble.

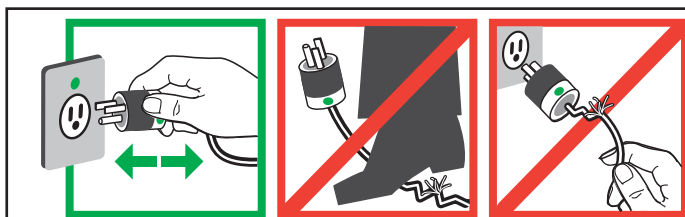

DANGER ÉLECTRIQUE:

Risque de choc électrique

ÉLECTRIQUE: LES CÂBLES ÉLECTRIQUES PEUVENT ÊTRE DANGEREUX

Un mauvais usage peut causer un INCENDIE ou la MORT par CHOC

NOM Información para NOM (únicamente para México)

La información siguiente se proporciona en el dispositivo o dispositivos descritos en este documento, en cumplimiento con los requisitos de la Norma oficial mexicana (NOM):

Importador:

Dell México S.A. de C.V.

Paseo de la Reforma 2620 - 11° Piso

Col. Lomas Altas

11950 México, D.F.

Modelo

Dell MCS 2.0

Voltage de alimentación

120 V~

Frecuencia

50Hz

Consumo eléctrico

12A

Garantie

3 ans pour les composants et fonctions mécaniques/1 an pour les composants et fonctions électriques. Tous les composants de tierces parties (commutateur Ethernet facultatif, routeur sans fil facultatif, câbles d'alimentation Dell et adaptateurs secteur) suivront les garanties définies par leur fabricant.

SOLUTION PERSONNALISÉE POUR DELL PAR ERGOTRON

Pour l'entretien, consultez la page

www.ergotron.com/Dell



© 2010 Ergotron, Inc.
Tous droits réservés.

Tandis qu'Ergotron, Inc. fait tous les efforts pour fournir des renseignements précis et complets sur l'installation et l'utilisation de ses produits, elle ne sera pas tenue responsable pour toutes erreurs ou omissions éditoriales (y compris celles qui sont commises pendant la traduction de l'anglais vers une autre langue), ou pour des dommages fortuits, spéciaux ou consécutifs de quelque nature que ce soit consécutifs à la fourniture de cette information et des performances du matériel en rapport avec cette information. Ergotron, Inc. se réserve le droit de procéder à des changements dans la conception du produit et/ou de la documentation du produit sans le notifier à ses utilisateurs. Pour l'information de produit la plus récente, ou pour savoir si ce document est disponible dans des langues autres que les présentes, veuillez contacter le Service à la clientèle d'Ergotron. Il est interdit de reproduire ou de transmettre le contenu de la présente publication, sous quelque forme ou par quelque moyen que ce soit, enregistrement sur support magnétique, reproduction électronique, mécanique, photographique, ou autre, ou de l'emmagasiner dans un système de recouvrement, sans l'autorisation écrite préalable d'Ergotron, Inc., 1181 Trapp Road, Eagan, Minnesota, 55121, USA Brevets en instance et breveté pour les États-Unis et l'étranger. Ergotron est une marque déposée d'Ergotron, Inc.

Estación informática móvil Dell 2.0

La estación informática móvil Dell™ (MCS) 2.0 transporta y carga los portátiles 24 Latitude™ 2100 o 2110 y puede incluir un punto de acceso inalámbrico (WAP) opcional para conexión a red remota.

Declaración de conformidad con la FCC - Sólo en MCS administradas

Esta MCS se ha sometido a pruebas y se ha demostrado que cumple los límites de dispositivos digitales de clase A, conforme a la parte 15 de las normas de la FCC. Estos límites están concebidos para proporcionar una protección razonable frente a interferencias cuando el equipo funciona en un entorno comercial. Este equipo genera, utiliza y puede irradiar energía de radiofrecuencia y, si no se instala y utiliza conforme a las instrucciones, puede causar interferencias en las comunicaciones por radio. Es probable que el funcionamiento de este equipo en una zona residencial cause interferencias, en cuyo caso el usuario deberá corregir dichas interferencias corriendo con los gastos.

El funcionamiento queda sujeto a las siguientes dos condiciones: (1) este dispositivo no podrá causar interferencias, y (2) este dispositivo deberá aceptar las interferencias que reciba, incluidas las interferencias que causen un funcionamiento no deseado.

Precaución de la FCC: Cualquier cambio o modificación que no tenga la aprobación expresa de Ergotron podría anular la potestad del usuario para utilizar el equipo.

Declaración de la FCC respecto a la exposición a radiación: Este equipo cumple los límites de exposición de radiación de la FCC estipulados para un entorno incontrolado. Los usuarios finales pueden seguir las instrucciones de funcionamiento relativas a la conformidad de la exposición a RF. Este equipo no deberá colocarse ni utilizarse junto a ninguna otra antena o equipo de transmisión. La separación mínima entre la antena y los transeúntes es de 20 cm (7,9 pulgadas) para respetar la conformidad. Este aparato digital de clase A cumple la norma canadiense ICES-003. / Cet appareil numérique de la classe A est conforme à la norme NMB-003 du Canada.

Contiene ID de la FC: Q87-WAP4410N
AU: 80325206-E 80325206-RT 80325206-PR1
CN SRRC: 2008DJ4488
CE: 80325206-RT
Anatel: 2384-08-2232
SIRIM: RAVG/05L/1209/S(09-2453)
IC-CB: 3839A-WAP4410N



NOTA: Es posible que no se incluyan algunos dispositivos que no haya pedido.

NOTA: Consulte los manuales de ordenadores portátiles, puntos de acceso inalámbrico opciones y el conmutador Ethernet opcional Dell PowerConnect™ 3524.

Repaso de los símbolos de peligro

Estos símbolos alertan a los usuarios de situaciones peligrosas que requieren atención. Todos los usuarios de la MCS deberán ser capaces de identificar y entender el significado de los siguientes riesgos de seguridad que aparecen en la MCS o en su documentación. Los niños que no puedan identificar las alertas de seguridad y responder de forma adecuada no deberán utilizar la MCS sin la supervisión de un adulto.

| Símbolo | Palabra | Nivel de peligro |
|---------|---------------------|--|
| | NOTA | Una NOTA indica información importante que le ayuda a utilizar mejor la MCS. |
| | PRECAUCIÓN | Una PRECAUCIÓN indica la posibilidad de daños en el equipo o pérdida de datos y le indica cómo evitar el problema. |
| | ADVERTENCIA | Una ADVERTENCIA indica la posibilidad de daños en el equipo, lesiones físicas o muerte. |
| | ELECTRICIDAD | Un símbolo de ELECTRICIDAD indica un riesgo eléctrico inminente que de no evitarse puede producir lesiones, incendios o la muerte. |

Estación informática móvil Dell 2.0

Características interna

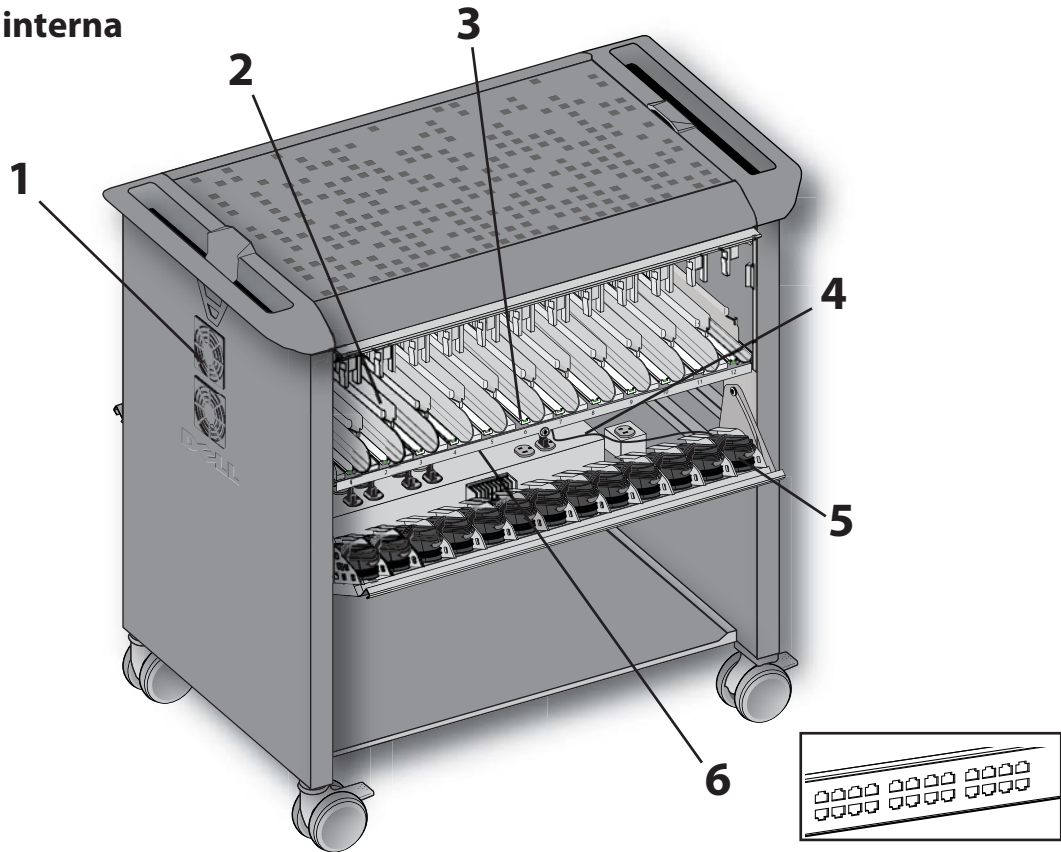

Compartimento superior

1 Ventiladores de refrigeración

PRECAUCIÓN: No bloquee los ventiladores ni las rejillas de ventilación. Para impedir sobrecalentamientos, deje un espacio libre de como mínimo 127 mm (5 pulgadas) alrededor de ventiladores y rejillas.

2 Almacenamiento para portátiles

- Almacenamiento y carga simultánea de portátiles 24 Latitude™ 2100 o 2110.
- La carga de cada portátil se ve cuando está abierto el compartimento.

3 Acoplamiento intuitivo

- El perfil de acoplamiento coincide con el del portátil para impedir que el usuario inserte el portátil de forma errónea.
- Se acopla y desacopla con sólo una mano.
- Cada acople tiene una lengüeta para fijar los conectores de alimentación y de redes de los portátiles.
- La presencia de una barra verde indica que el portátil está bien colocado para cargarse.
- Su diseño exclusivo acepta pantallas normales y táctiles Portátiles Latitude 2100 o 2110 con batería de 3 o de 6 celdas.

PRECAUCIÓN: La estación informática móvil Dell 2.0 es un equipo que funciona con electricidad. Para evitar el riesgo de descarga eléctrica o incendio, deberá utilizarse bajo la supervisión de un adulto.

Compartimento inferior

4 Carcassas de cuadros de control

- Disyuntores.
- 24 salidas vienen conectadas de fábrica a adaptadores de CA para portátiles.
- 3 salidas internas para accesorios conectadas de fábrica a:
 - 25 adaptador de CA
 - punto de acceso inalámbrico (WAP) opcional
 - conmutador Ethernet opcional Dell PowerConnect 3524.
- No se debe utilizar la salida interna abierta (4).

PRECAUCIÓN: No conecte equipos a salidas abiertas.

5 Adaptadores de CA

- 24 adaptadores conectados de fábrica a acoplamientos en compartimento superior
- 25 adaptador que distribuye electricidad al cuadro de control.

PRECAUCIÓN: Utilice solamente adaptadores CA de 3 clavijas y 90 W en la MCS.

6 Conmutador Ethernet opcional

- 24, conectado de fábrica, puertos de 10/100 mbps, 2 puertos de 1000 mbps.
- Permite actualizaciones remotas de los portátiles acoplados en la MCS mediante red.

Estación informática móvil Dell 2.0

Características externa

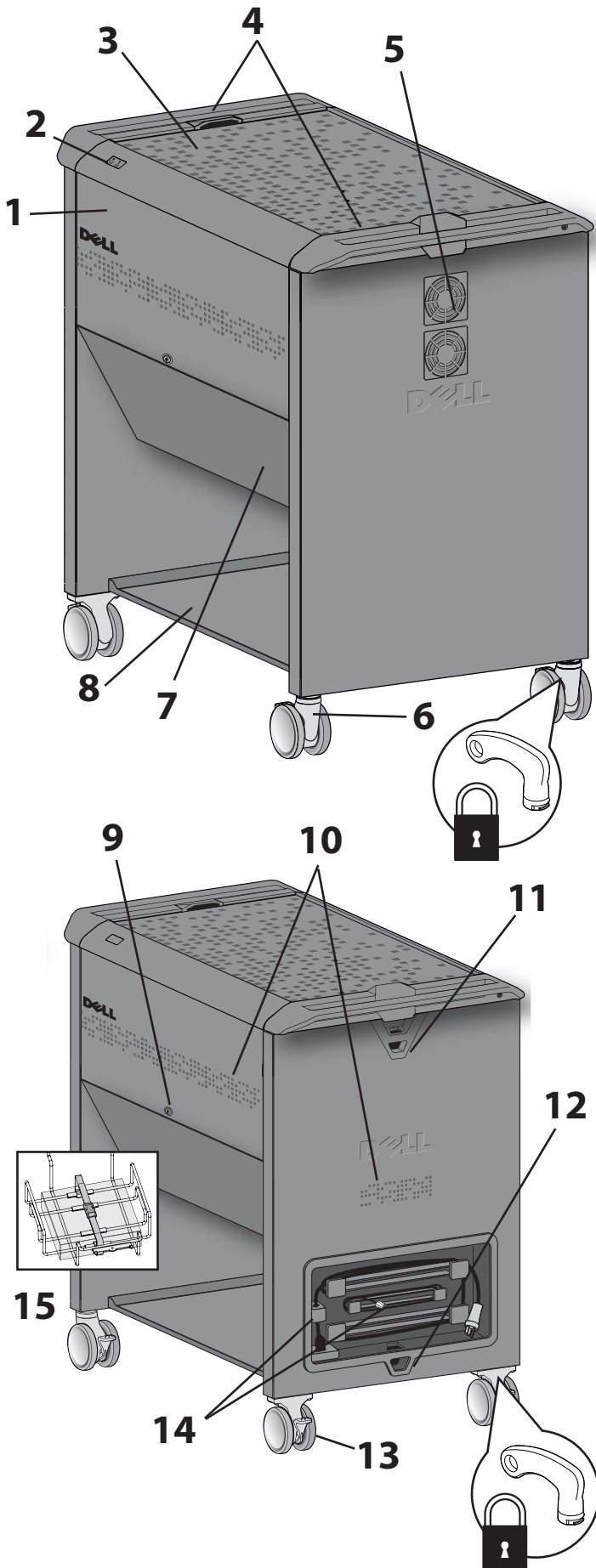

1 Puertas retraíbles (compartimento superior)

- Las puertas superiores se repliegan bajo la superficie de trabajo para permitir el acceso sin obstrucciones a los portátiles sin que la MCS requiera más espacio. Cuando están cerradas, las puertas superiores se solapan con las inferiores y ocultan las cerraduras del compartimento inferior.

PRECAUCIÓN: Mantenga las puertas cerradas cuando no haya nadie atendiendo a la MCS y durante el transporte.

2 Indicador de alimentación/avería

- Muestra los indicadores de avería y de alimentación de la MCS.

3 Superficie de trabajo con almohadilla antiestática

- La superficie de trabajo soporta un peso máximo de 11,4 kg (25 lb).

4 Asas ergonómicas

- Situadas a ambos extremos de la MCS para ofrecer un confort y maniobrabilidad óptimos.

5 Protectores de ventiladores

- Permiten el flujo del aire y protegen contra las aspas de los ventiladores.

PRECAUCIÓN: No bloquee los ventiladores ni las rejillas de ventilación. Para impedir sobrecalentamientos, deje un espacio libre de como mínimo 127 mm (5 pulgadas) alrededor de los ventiladores y las rejillas de ventilación.

6 Ruedas pivotantes frontales con fijaciones

- Gracias a las ruedas pivotantes de 101 mm (4 pulgadas), es fácil girar y trasladar la unidad de una habitación a otra; las ruedas pueden fijarse para impedir que rueden; se incluyen 2 fijaciones para el freno de bloqueo.

7 Puertas con cierre y bisagras (compartimento inferior)

- Cuando están cerradas, los adaptadores de CA y el cuadro de control quedan ocultos.
- La etiqueta de riesgo de descarga situado en la puerta advierte a los adultos que impidan a los niños abrir los compartimentos inferiores.

ELECTRICIDAD: Desconecte siempre el cable de alimentación de la MCS del enchufe de pared antes de abrir los compartimentos inferiores. No permita que los niños abran los compartimentos inferiores.

8 Estante de almacenamiento inferior

- El estante inferior soporta un peso máximo de 27,2 kg (60 lb).

9 Cerraduras

- El estante inferior soporta un peso máximo de 27,2 kg (60 lb).
- 4 cerraduras: una en cada puerta del compartimento superior, y una en cada puerta del compartimento inferior; las cuatro se abren con la misma llave (se incluyen 4 llaves).

10 Sistema de ventilación

- Las rejillas situadas en los laterales y en la parte trasera de la MCS facilitan el flujo del aire; el contenido de los compartimentos queda oculto a la vista.

11 Arcos antirrobo

- Hay un arco resistente cerca del asa situada encima del receptáculo para cables.

12 Seguridad de la MCS

- Hay un arco resistente situado cerca de la zona de organización de cables para anclar la MCS a la pared o al suelo.

13 Ruedas traseras con fijaciones

- Las ruedas fijas de 101 mm (4 pulgadas) facilitan las maniobras de la MCS.
- Las ruedas pueden bloquearse para impedir que giren; se incluyen 3 fijaciones para la función de freno.

14 Receptáculo externo para organización de cables

- Mantiene los cables de alimentación y de Ethernet de la MCS organizados, protegidos y a mano; incluye un cable de alimentación de 2,4 m (8 pies) y un cable Ethernet de 3 m (10 pies).

15 Punto de acceso inalámbrico (WAP) opcional

- Situado debajo de los compartimentos inferiores.
- El protector de cables y la correa fijan el WAP y lo protegen contra daños.

Preparación y puesta en marcha

PRECAUCIÓN: Siga todas las medidas de seguridad de funcionamiento y mantenimiento de la MCS de Dell que se incluyen en este manual de consulta. En caso contrario, pueden producirse lesiones físicas o daños en el equipo.

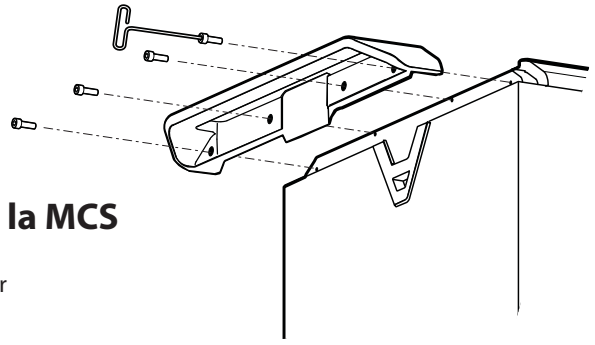

1 Compruebe que las asas están bien fijadas a la MCS

Se incluyen ocho tornillos (cuatro en cada asa) y una llave hexagonal para fijar un asa en cada extremo de la superficie de trabajo de la MCS.

2 Inserte los portátiles en los acoples

Utilice las llaves provistas para abrir las dos puertas del compartimento superior. Eleve las puertas para sacarlas y déjelas caer ligeramente; seguidamente, elévelas y empújelas para colocarlas debajo de la superficie de trabajo.

Inserte los portátiles en los acoples con el borde frontal del portátil en la parte superior y las conexiones de alimentación/Ethernet hacia la estación de acople.

La lengüeta verde situada en la parte frontal del acople quedará visible si el portátil ha quedado bien colocado.



Ubicación de la lengüeta verde

Indicador de carga de portátil

La actividad de carga de la batería puede verse en el borde superior de los portátiles cuando están acoplados.

PRECAUCIÓN: Este equipo no tiene conmutador de apagado/encendido; el cable de alimentación de CA es la única desconexión de la electricidad.

PRECAUCIÓN: Para evitar lesiones o daños en el equipo, cerciórese de que el área está despejada antes de cerrar las puertas superiores.

3 Primera carga de la batería

Antes de utilizar los portátiles por primera vez, o si han pasado bastante tiempo almacenados, compruebe que la batería tiene una carga completa (100%).

Conecte el cable de alimentación de la MCS a un circuito exclusivo (que no se comparta con otros dispositivos).

Compruebe que la luz azul del indicador de alimentación/avería situada cerca de la superficie de trabajo de la MCS está encendida.

Cuando vaya a utilizarlos por primera vez, deje que los portátiles se carguen en la MCS durante 2 o 3 horas como mínimo antes de desacoplarlos.

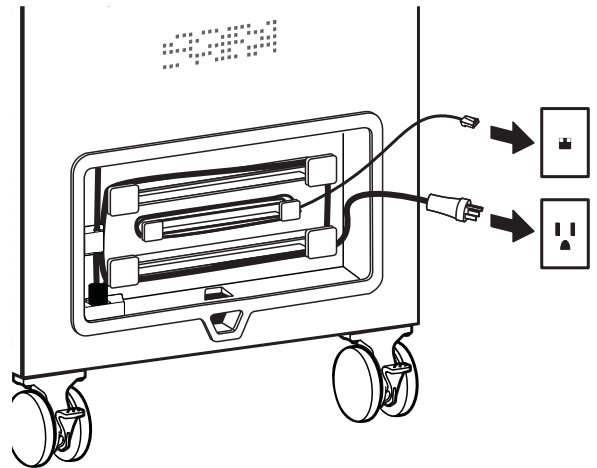

Supervisión de la alimentación del portátil

Los indicadores de alimentación/avería que hay cerca de la superficie de trabajo de la MCS comunican las siguientes situaciones.

Indicador de alimentación/avería

Señales

Significado



Luz azul continua

de alimentación "ENCENDIDA"

Luz ámbar parpadeante

se ha superado la temperatura máxima

* Cuando se haya superado la temperatura recomendada, se desconecta la alimentación al portátil. La carga se reanuda una vez que la temperatura vuelva a estar dentro de un rango operativo aceptable.

NOTA: El estado de la carta de cada portátil puede verse cuando está acoplado y las puertas del compartimento superior están abiertas.

Troubleshooting

| Problema | Posible causa | Solución |
|--|--|--|
| Los portátiles no se cargan. | Es posible que no llegue electricidad a los portátiles de la MCS debido a: <ul style="list-style-type: none"> • cable de alimentación desenchufado • mal acoplamiento de los portátiles • circuito eléctrico apagado. | <ul style="list-style-type: none"> • Compruebe que el cable de alimentación está conectado a un enchufe de pared. • Compruebe que el portátil está bien acoplado: la lengüeta verde situada en el borde del acople está visible. • Compruebe los disyuntores. • Si hay otro dispositivo eléctrico que comparte el mismo circuito que la MCS, desenchúfelo. |
| El indicador ámbar de alimentación/ avería parpadea. | Indica un posible sobrecalentamiento. | <ul style="list-style-type: none"> • Cerciórese de que las áreas de ventiladores y rejillas de ventilación no tienen obstrucciones. • Tome medidas para que la temperatura de la sala quede por debajo de 30° C (86° F). • El cable de alimentación tiene que estar enchufado para que los ventiladores funcionen. Una vez que la temperatura ha bajado lo suficiente, la carga se reanudará. |

Si encuentra algún problema no descrito anteriormente, visite www.ergotron.com/Dell

Servicio y garantía

Para recibir servicio de la estación informática móvil Dell 2.0
Visite www.ergotron.com/Dell

 **NOTA:** Cuando se ponga en contacto con el servicio al cliente, mencione el número de serie que aparece en el recptáculo externo para cables.

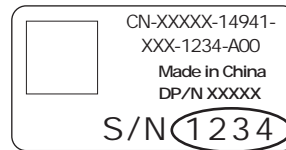

Necesitará el número de serie para poder hacer uso de la garantía.

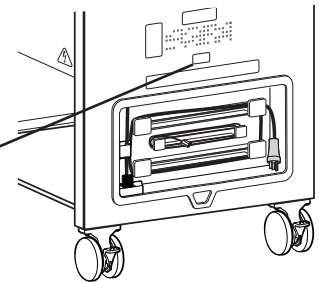

ESPAÑOL

Especificaciones

Sistema de alimentación

120 V~, 12 A, 60 Hz o 220/230/240 V~, 8 A, 50/60 Hz en función de la región y del modelo de la MCS 2.0 de Dell

Dimensiones físicas de la MCS

| | |
|-------------------------------|---------------------------|
| Altura | 982,98 mm (38,7 pulgadas) |
| Longitud | 1016 mm (40 pulgadas) |
| Anchura | 609,6 mm (24 pulgadas) |
| Peso (sin portátiles) | 104 kg (230 lb) |
| Capacidad de soporte de peso: | |
| Superficie superior | 11,34 kg (25 lb) |
| Estante inferior | 27,2 kg (60 lb) |
| Prueba de vuelco/Ángulo de | 10 grados |

Adaptadores de CA (25)

Adaptador de CA de 90 W y 3 clavijas

Punto de acceso inalámbrico (WAP) opcional

Cisco WAP4410N-XX

Conmutador Ethernet (opcional)

Conmutador Ethernet Dell PowerConnect 3524

Ambiente

Rango de temperatura:

Funcionamiento de 0° a 30° C (de 32° a 86° F)

Almacenamiento de -40° a 65° C (de -40° a 149° F)

Humedad relativa máxima:

Funcionamiento 10%–90% (sin condensación)

Almacenamiento 5%–95% (sin condensación)

Altitud máxima:

2.000 m (6.562 pies)

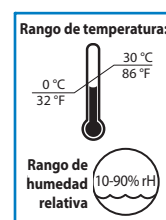

Funcionamiento

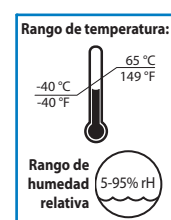

Almacenamiento

Alertas de ergonomía y seguridad

Traslado de la estación informática móvil Dell 2.0

La estación informática móvil (MCS) de Dell está diseñada para uso exclusivo en interiores.

! **ADVERTENCIA:** El incumplimiento de las siguientes instrucciones de seguridad puede causar lesiones físicas graves y dañar el equipo.

! **ADVERTENCIA:** Antes de trasladar la MCS:

1. Desconecte los cables de Ethernet y de alimentación de la pared.
2. Compruebe que los cables están recogidos y fijados.
3. Cierre con llave las puertas de los compartimentos superior e inferior.
4. Retire los elementos que haya en la superficie de trabajo y en el estante inferior.
5. Desbloquee las ruedas.
6. Empuje la MCS (no tire de ella) por su parte trasera, donde está el receptáculo para cables, para facilitar las maniobras al máximo y evitar tensiones musculares.
7. No desplace la MCS por superficies en mal estado, desiguales o irregulares, como por ejemplo gravilla.

! **ADVERTENCIA:** No deje que los niños trasladen la MCS si no están bajo supervisión de un adulto que conozca bien todos sus aspectos de funcionamiento.

! **ADVERTENCIA:** No se sienta ni se suba en la MCS. La capacidad máxima de peso de la superficie superior es de 11,4 kg (25 lb) y la del estante superior es de 27,2 kg (60 lb).

! **PRECAUCIÓN:** No utilice la MCS para transportar ni almacenar equipos que no vengan especificados en este manual.

! **ADVERTENCIA:** No eleve la MCS desde su parte inferior.

ESPAÑOL



! **WARNING**
Tip Hazard! Do not allow children to use cart without adult supervision. Failure to follow this warning may result in injury or equipment damage.

! **AVERTISSEMENT**
Risque de renversement. Interdite aux enfants d'utiliser le chariot sans la surveillance d'un adulte. Risque de blessure ou d'endommagement matériel en cas de non-respect de cet avertissement.

! **ADVERTENCIA**
¡Peligro de vuelco! No permita que los niños utilicen el carro sin supervisión de un adulto. En caso contrario, podrían producirse lesiones físicas o daños en el equipo.

! **WAARSCHUWING**
Kippgevaar! Sta kinderen niet toe de trolley te gebruiken zonder supervisie van een volwassene. Het nalaten deze waarschuwing op te volgen, kan resulteren in letsel of schade aan de apparatuur.

! **警告**
倾覆危险！严禁儿童在没有成人监护下使用手推车。不遵守此警告可导致受伤或设备损坏。

! **ATENÇÃO**
Advertência! Não permitir que crianças usem o carrinho sem supervisão de adultos. A não observação deste alerta pode resultar em acidentes ou danos ao equipamento.



Illustrations showing correct and incorrect usage of the cart. Correct usage includes pushing the cart from the back. Incorrect usage includes pulling the cart, pushing the cart from the front, and lifting the cart from the bottom.

822-384-01

Alertas de ergonomía y seguridad

Aparcamiento de la estación informática móvil Dell 2.0

La MCS de Dell puede anclarse con los arcos de seguridad situados en la parte posterior del carro (cerca del receptáculo para cables).

 **ADVERTENCIA:** El incumplimiento de las siguientes instrucciones de seguridad puede causar lesiones físicas graves y dañar el equipo.

 **PRECAUCIÓN:** No bloquee los ventiladores ni las rejillas de ventilación. Para prevenir sobrecalentamientos, deje un espacio libre de como mínimo 127 mm (5 pulgadas) alrededor de los ventiladores y las rejillas de ventilación.

 **ADVERTENCIA:** No aparque la MCS en zonas de tránsito intenso.

 **ADVERTENCIA:** No tire cables a través de puertas, agujeros en techos o paredes ni suelos.

 **ADVERTENCIA:** No tire cables en pasillos, aulas u otras zonas donde los puedan pisar.

 **ADVERTENCIA:** No deje la MCS desatendida en zonas a las que tengan acceso los niños.

 **ADVERTENCIA:** Mantenga las puertas de la MCS cerradas con llave cuando esté desatendida o aparcada para cargar portátiles o almacenada.

 **ADVERTENCIA:** No coloque objetos pesados encima de la MCS. La capacidad máxima de peso de la superficie superior es de 11,4 kg (25 lb) y la del estante superior es de 27,2 kg (60 lb).

 **ADVERTENCIA:** No utilice la MCS para guardar líquidos ni productos de limpieza.

 **ELECTRICIDAD:** No coloque la MCS cerca de líquidos o gases inflamables.

 **ELECTRICIDAD:** El uso de un cable incompatible o una conexión inadecuada entre el cable y el cuadro de control puede causar un incendio o daños en el equipo.

 **PRECAUCIÓN:** Ajuste, servicio y recambio de piezas: NO intente ajustar, reparar ni recambiar ninguna pieza de la MCS salvo que se le indique Documentación autorizada por Ergotron (es decir, instrucciones de instalación). Sólo Ergotron, Inc. o una empresa certificada por Ergotron, pueden ajustar, realizar el mantenimiento o reemplazar componentes de la MCS. Si hay algún componente de la MCS que falta o está dañado, no deberá utilizarse la MCS. Póngase en contacto con Ergotron inmediatamente para solicitar piezas de repuesto.

 **PRECAUCIÓN:** Ruedas pivotantes: controle las ruedas periódicamente para asegurarse de que estén limpias y libres de suciedad que podría impedir un recorrido uniforme. Evite desplazar la MCS por superficies irregulares, sucias o dañadas.

 **PRECAUCIÓN:** Equipo del cliente: Asegúrese de que esté en equilibrio e instalado firmemente en la MCS. Si necesita información para trasladar componentes de la MCS, póngase en contacto con Ergotron.

 **PRECAUCIÓN:** Inspecciones periódicamente la MCS por si hubiera daños, y cambie las piezas rotas según sea necesario.

 **NOTA:** Cables: Mantenga los cables dispuestos ordenadamente en la MCS (ésta incluye varias soluciones para ello). El cable sobrante deberá mantenerse alejado de los componentes móviles con ayuda de grapas para cables. Póngase en contacto con Ergotron para obtener más información.

Limpieza y mantenimiento

 **ADVERTENCIA:** El incumplimiento de las siguientes instrucciones de seguridad puede causar lesiones físicas graves y dañar el equipo.

Compruebe periódicamente si hay daños, suciedad o elementos extraños. Todos los componentes de pintura y de plástico utilizados en la MCS resisten la limpieza con los productos de uso más común (soluciones diluidas no abrasivas como compuestos cuaternarios de amoníaco, agentes limpiadores enzimáticos con amoníaco, lejía o soluciones con alcohol). Se recomienda probar las soluciones de limpieza en una zona pequeña y que no quede muy visible para cerciorarse de que la superficie de la MCS no resulta dañada.

- Las marcas de bolígrafo y rotuladores permanentes o de borrado en seco pueden quitarse con alcohol isopropílico al 91% y un paño suave.
- Las manchas de yodo pueden quitarse con limpiadores de uso común y un paño suave.
- Nunca use estropajo de acero u otros materiales abrasivos que podrían estropear el acabado superficial.

 **ELECTRICIDAD:** Para evitar el riesgo de descargas, no exponga los componentes eléctricos al agua, soluciones limpiadoras u otros líquidos o sustancias potencialmente corrosivos.

 **ELECTRICIDAD:** No sumerja la MCS ni sus componentes en líquidos, ni permita la entrada de líquidos en su interior. Quite inmediatamente con un paño húmedo todos los limpiadores de la superficie. Tras limpiar la unidad, seque minuciosamente la superficie.

Alertas de ergonomía y seguridad

Cables de alimentación y de equipos

Existen riesgos específicos asociados con el uso de equipos que incluyen cables de alimentación. Deberá estar al tanto de dichos riesgos y evitarlos cuando la MCS está colocada cerca de niños.

! **ADVERTENCIA:** En caso de no observar los siguientes avisos de seguridad, pueden producirse incendios o muertes por descargas eléctricas.

ELECTRICIDAD: Desenchufe de la pared el cable de alimentación de la MCS antes de abrir el compartimento inferior. No permita que los niños abran el compartimento inferior.

PRECAUCIÓN: Polo doble / Fusible neutro.

ELECTRICIDAD: El puerto Ethernet no es adecuado para su conexión a circuitos que se utilicen fuera del edificio. El puerto Ethernet está sujeto a descargas de relámpagos y fallos de alimentación.

ELECTRICIDAD: Inspeccione detenidamente los cables de alimentación antes de cada uso. No utilice cables que estén dañados.

ELECTRICIDAD: No enchufe a fuentes de alimentación con potencia nominal superior a la especificada para la MCS.

ELECTRICIDAD: No tire cables a través de puertas, agujeros en techos o paredes ni suelos.

ELECTRICIDAD: Inserte el enchufe completamente en su receptáculo.

ELECTRICIDAD: No quite, doble ni modifique ninguna clavija metálica ni terminaciones de cable.

ELECTRICIDAD: No sustituya los adaptadores de CA que se proporcionan.

ELECTRICIDAD: No utilice una fuerza excesiva para hacer las conexiones.

ELECTRICIDAD: Mantenga lejos del agua. Evite el uso en presencia de humedad.

ELECTRICIDAD: Mantenga a los niños alejados del cable.

ELECTRICIDAD: Mantenga a los niños alejados de los componentes internos de la MCS.

ELECTRICIDAD: No enchufe el cable a un cable alargador.

ELECTRICIDAD: Evite sobrecalentamientos. Desenrolle el cable y no lo cubra con ningún material.

ELECTRICIDAD: No mueva, arrastre ni coloque objetos sobre el cable. No pise el cable.

ELECTRICIDAD: Agarre el enchufe para sacarlo de la salida. No lo desenchufe tirando del cable.

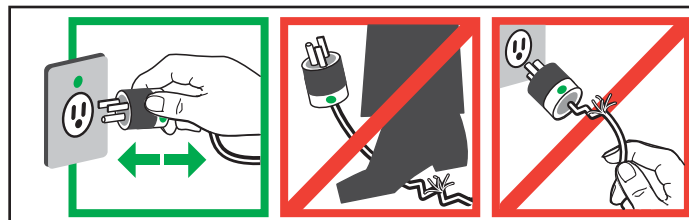

¡PELIGRO!

RIESGO DE DESCARGA ELÉCTRICA

¡PELIGRO! Los cables eléctricos pueden ser peligrosos. Un uso no adecuado puede causar un incendio o muerte por descarga eléctrica.

NOM Información para NOM (únicamente para México)

La información siguiente se proporciona en el dispositivo o dispositivos descritos en este documento, en cumplimiento con los requisitos de la Norma oficial mexicana (NOM):

Importador:

Dell México S.A. de C.V.
Paseo de la Reforma 2620 - 11° Piso
Col. Lomas Altas
11950 México, D.F.

Modelo

Dell MCS 2.0

Voltage de alimentación

120 V~

Frecuencia

50Hz

Consumo eléctrico

12A

Garantía

3 años para funciones y componentes mecánicos y 1 año para funciones y componentes eléctricos. Todos los componentes de otros fabricantes (opciones de conmutador de Ethernet y de punto de acceso inalámbrico, cables de alimentación de Dell y adaptadores de CA) contarán con la garantía de sus respectivos fabricantes.

SOLUCIÓN PERSONALIZADA DE ERGOTRON PARA DELL
Para recibir servicio visite www.ergotron.com/Dell



© 2010 Ergotron, Inc.
All rights reserved.

Aunque Ergotron, Inc. realiza todos los esfuerzos posibles para ofrecer información precisa y completa sobre la instalación y uso de sus productos, no podrá imputársele responsabilidad alguna por ningún error editorial u omisión (incluyendo los que ocurren durante el proceso de traducción del inglés a otro idioma), ni por ningún daño incidental, especial o emergente, de cualquier naturaleza, que resulte del suministro de estas instrucciones y del funcionamiento del equipo en correspondencia con ellas. Ergotron, Inc. se reserva el derecho de hacer cambios en el diseño del producto y/o su documentación sin aviso a sus usuarios. Para obtener la información más actualizada del producto, o para saber si este documento está disponible en otros idiomas diferentes de éste, por favor contacte con el Servicio de Atención al Cliente de Ergotron. Ninguna porción de esta publicación puede reproducirse, almacenarse en un sistema de recuperación, ni transmitirse de ninguna forma ni ningún medio, ya sea electrónico, mecánico, por fotocopia, grabación o de otra manera sin consentimiento previo y por escrito de Ergotron, Inc., 1181 Trap Road, Eagan, Minnesota, 55121, EE.UU. Patentes en trámite y Patentada en EE.UU. y el extranjero. Ergotron es una marca comercial registrada de Ergotron, Inc.

Die Dell Mobile Computing Station 2.0

Die Dell™ Mobile Computing Station (MCS) 2.0 transportiert und lädt 24 Latitude™ 2100 oder 2110 Netbook-Computer und kann einen optionalen Wireless Access Point (WAP) für Remote-Netzwerkzugriff enthalten.

FCC-Konformitätserklärung - Nur verwaltetes MCS

Tests haben ergeben, dass dieses MCS den Anforderungen an ein digitales Gerät der Klasse A entspricht (laut Abschnitt 15 der FCC-Regelungen). Diese Grenzwerte sorgen für angemessenen Schutz vor gefährlichen Störungen, wenn das Gerät in einer kommerziellen Umgebung betrieben wird. Dieses Gerät erzeugt, nutzt und emittiert Funkwellen und kann bei unsachgemäßer Installation und Verkabelung gefährliche Störungen der Funkkommunikation verursachen. Der Betrieb dieses Geräts in einer Wohnumgebung führt wahrscheinlich zu gefährlichen Störungen. In diesem Fall muss der Anwender diese Störungen auf eigene Kosten beseitigen.

Der Betrieb dieses Geräts unterliegt den beiden folgenden Bedingungen: (1) Das Gerät darf keine gefährlichen Störungen erzeugen und (2) das Gerät muss sich als störungstolerant erweisen, auch bei Störungen, die zu einem unerwünschten Verhalten führen können.

FCC-Vorsichtshinweis: Änderungen und Modifikationen, die nicht ausdrücklich von Ergotron genehmigt wurden, können zum Erlöschen der Betriebsgenehmigung für den Anwender führen. **FCC-Aussage zur Strahlenbelastung:** Dieses Gerät entspricht den FCC-Strahlungsrichtlinien für eine nicht kontrollierte Umgebung. Anwender müssen die spezifischen Betriebsanweisungen für die Einhaltung der Richtlinien zur Belastung mit Funkwellen beachten. Dieses Gerät darf nicht in der Nähe von/zusammen mit anderen Antennen oder Sendern betrieben werden. Der Mindestabstand von der Antenne zur nächsten Person beträgt 20 cm, damit die Bestimmungen eingehalten werden. Dieses digitale Gerät der Klasse A entspricht der kanadischen ICES-003-Norm. / Cet appareil numérique de la classe A est conforme à la norme NMB-003 du Canada.

FCC-ID: Q87-WAP4410N
 AU: 80325206-E 80325206-RT 80325206-PR1
 CN SRRC: 2008DJ4488
 CE: 80325206-RT
 Anatel: 2384-08-2232
 SIRIM: RAVG/OSL/1209/S(09-2453)
 IC-CB: 3839A-WAP4410N



HINWEIS: Einige Geräte sind ggf. nicht enthalten, wenn Sie diese nicht bestellt haben.

HINWEIS: Informationen zu Netbooks, optionalen Wireless Access Points und optionalen Dell PowerConnect™ 3524 Ethernet Switches entnehmen Sie der jeweiligen Produktdokumentation.

Gefahrensymbole

Diese Symbole weisen die Anwender auf ein Sicherheitsrisiko hin, das ihre Aufmerksamkeit erfordert. Alle MCS-Anwender müssen die folgenden Sicherheitsrisiken und deren Bedeutung kennen, wenn diese am MCS oder in der MCS-Dokumentation auftreten. Kinder, die Sicherheitshinweise nicht erkennen und entsprechend reagieren können, dürfen das MCS nicht ohne Aufsicht nutzen!

| Symbol | Signal Wort | Gefahrenstufe |
|--------|---------------------------|---|
| | HINWEIS | Ein HINWEIS kennzeichnet wichtige Informationen, die Ihnen helfen, Ihr MCS besser zu nutzen. |
| | HINWEIS | in VORSICHTSHINWEIS macht Sie auf potenzielle Schäden an der Hardware und auf Datenverlust aufmerksam und erläutert, wie Sie das Problem vermeiden können. |
| | WARNUNG | Eine WARNUNG weist auf das Potenzial für Sachschäden, Verletzungen oder Tod hin. |
| | ELEKTRISCHE GEFAHR | Eine ELEKTRISCHE GEFAHR kennzeichnet die Möglichkeit einer elektrischen Gefährdung, die (sofern nicht vermieden) zu Verletzungen, Feuer und/oder Tod führen kann. |

Die Dell Mobile Computing Station 2.0

Merkmale innen

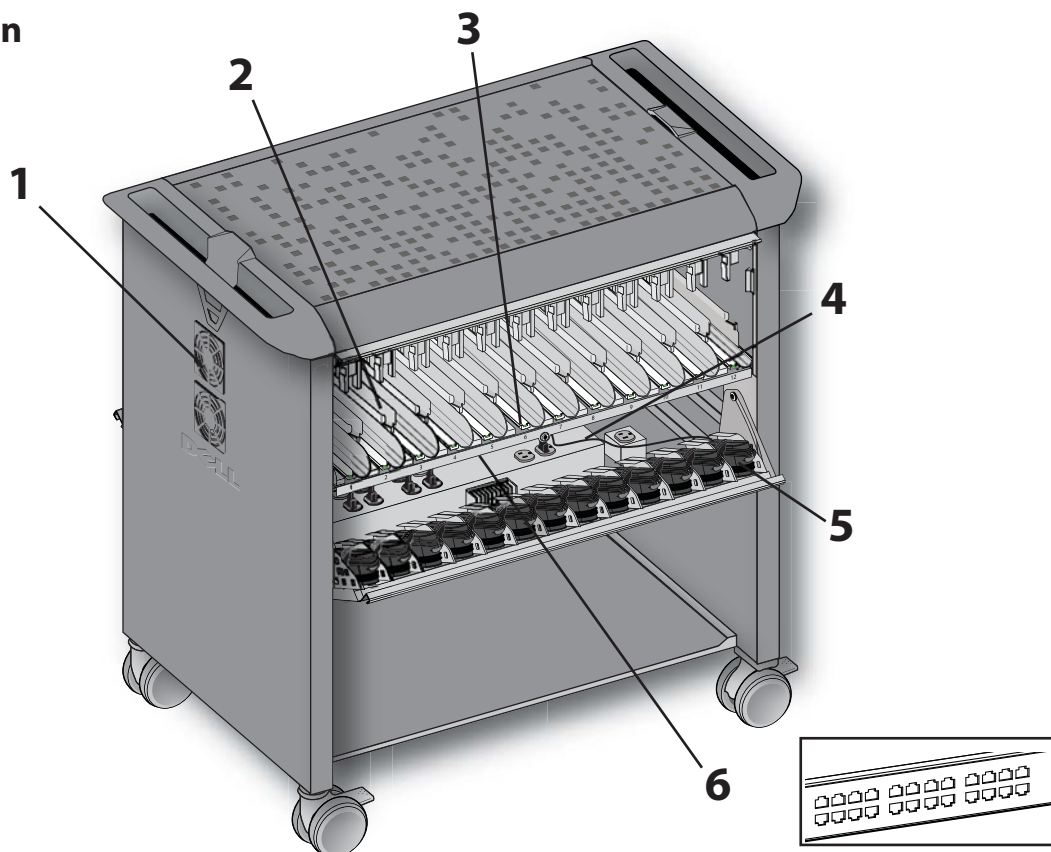

Oberes Fach

1 Lüfter

VORSICHT: Blockieren Sie die Lüfter und die Lüftungsöffnungen nicht. Um ein Überhitzen zu vermeiden, lassen Sie um die Lüfter und um die Belüftungsöffnungen einen Bereich von mindestens 127 mm frei.

2 Netbook-Bereich

- Aufbewahrungsbereich mit gleichzeitiger Aufladung für 24 Latitude™ 2100- oder 2110-Netbooks.
- Der Ladestatus einzelner Netbooks ist sichtbar, wenn das Fach offen ist.

3 Intuitives Docken

- Das Dock-Profil entspricht dem des Netbooks, damit der Anwender das Netbook nicht falsch einsetzen kann.
- Einsetzen und Entnehmen mit nur einer Hand.
- Eine Lasche an der Vorderseite des Dock stellt sicher, dass die Strom- und Netzwerkanschlüsse mit dem Netbook verbunden sind.
- Eine grüne Leiste zeigt an, dass das Netbook zum Aufladen richtig eingesetzt ist.
- Das exklusive Design unterstützt Standard- und Touch-Screen-Latitude 2100- oder 2110-Netbooks in Konfigurationen mit 3- oder 6-Zellen-Akku.

VORSICHT: Die Dell™ Mobile Computing Station 2.0 ist ein elektrisches Gerät. Zur Vermeidung von Stromschlaggefahr und Feuer muss dieses Gerät unter Aufsicht eines Erwachsenen betrieben werden.

Unteres Fach

4 Controller-Gehäuse

- Stromunterbrecher.
- 24 Steckdosen, werksseitig mit Netbook-Netzteilen
- 3 interne Zubehörsteckdosen, werksseitig verbunden mit:
 - 25. Netzteil
 - optionalem Wireless Access Point (WAP)
 - optionalem Dell PowerConnect 3524 Ethernet Switch.
- Die freie (vierte) interne Steckdose darf nicht verwendet werden.

VORSICHT: Verbinden Sie keine Geräte mit freien Steckdosen.

5 Netzteile

- 24 Netzteile, werksseitig verbunden mit Docks im oberen Fach
- Das 25. Netzteil versorgt den Controller mit Strom.

VORSICHT: Verwenden Sie im MCS nur Netzteile mit 90 Watt und drei Kontakten.

6 Optionale Ethernet Switches

- 24 werksseitig verbundene 10/100 Mbps-Anschlüsse, 2 Anschlüsse mit 1000 Mbps.
- Ermöglicht Remote-Netzwerkaktualisierungen der gedockten MCS-Netbooks. Oberes Fach

Die Dell Mobile Computing Station 2.0

Merkmale außen

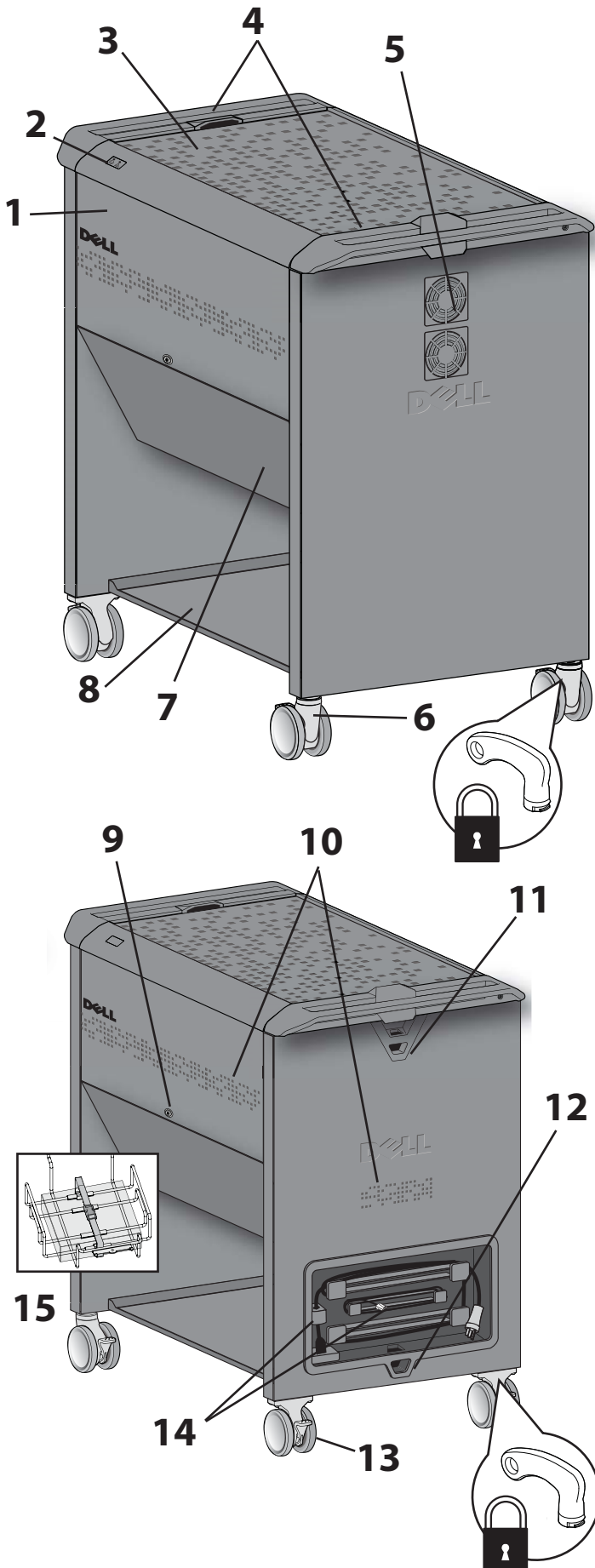

1 Einziehbare Türen (oberes Fach)

• Die oberen Türen werden unter die Arbeitsfläche geklappt, um den freien Zugriff auf die Netbooks zu ermöglichen, ohne den MCS-Platzbedarf zu verändern. Im geschlossenen Zustand überlappen die oberen Türen die unteren Türen und verdecken die Verriegelungen des unteren Fachs.

 **VORSICHT:** Halten Sie die Türen geschlossen, wenn die MCS unbeaufsichtigt ist oder transportiert wird.

2 Statusanzeige Stromversorgung/Fehler

• Zeigt MCS-Fehler und Stromversorgungsstatus an.

3 Arbeitsfläche mit antistatischer Matte

• Die Arbeitsfläche ist mit maximal 11,4 kg belastbar.

4 Ergonomische Griffe

• An beiden Enden der MCS für optimalen Komfort und Handhabung.

5 FLüfterschutz

• Ermöglicht die freie Luftströmung und schützt vor den Lüfterblättern..

 **VORSICHT:** Blockieren Sie die Lüfter und die Lüftungsöffnungen nicht. Um ein Überhitzen zu vermeiden, lassen Sie mindestens 127 mm Abstand zu Lüftern und Belüftungsöffnungen.

6 Verriegelbare Laufrollen vorn

• Die Laufrollen mit einem Durchmesser von 101 mm vereinfachen das Lenken und den Transport über Schwellen. Die Rollen können arretiert werden, um unerwünschte Bewegungen zu vermeiden. Zum Verriegeln der Rollen liegen zwei Schlüssel bei.

7 Verriegelbare Schwingtüren (unteres Fach)

• Im geschlossenen Zustand werden die Netzteile und der Controller verdeckt. • Das Etikett mit der Warnung vor Stromschlaggefahr weist Erwachsene darauf hin, Kindern den Zugriff auf die unteren Fächer zu verwehren.

 **ELEKTRISCHE GEFAHR:** Ziehen Sie stets das MCS-Netzkabel von der Netzsteckdose ab, bevor Sie die unteren Fächer öffnen. Verhindern Sie, dass Kinder die unteren Fächer öffnen.

8 Unteres Lagerfach

• Das untere Fach ist mit maximal 27,2 kg belastbar.

9 Schlösser

• 4 Schlösser: eines an jeder oberen Tür, eines an jeder unteren. Alle vier Türen werden mit dem gleichen Schlüssel geöffnet (vier Schlüssel liegen bei).

10 Belüftungssystem

• Die Belüftungsöffnungen an den Seiten und auf der Rückseite der MCS verbessern den Luftstrom. Der Inhalt der Fächer bleibt verborgen.

11 Diebstahlsschutz-Schlaufen

• Eine robuste Schlaufe befindet sich in der Nähe des Griffs über dem Kabelbereich.

12 MCS-Sicherheit

• Eine robuste Schlaufe befindet sich in der Nähe des eingelassenen Kabelbereichs. Hier wird die MCS an der Wand oder am Boden verankert.

13 Verriegelbare Laufrollen hinten

• Die Laufrollen mit einem Durchmesser von 101 mm vereinfachen das Lenken der MCS. • Die Rollen können arretiert werden, um das Wegrollen zu verhindern. Hierzu liegen zwei Schlüssel bei.

14 Externes Kabelfach

• Sorgt für Ordnung und Schutz des MCS-Netz- und Ethernet-Kabels. Außerdem sind die Kabel stets verfügbar. Einschließlich Netzkabel (2,4 m) und Ethernet-Kabel (3 m).

15 Optionaler Wireless Access Point (WAP)

• Unterhalb der unteren Fächer. • Der Leitungsschutz und der Gurt halten den WAP sicher und schützen diesen vor Schäden.

Aufbau und Gebrauch

VORSICHT: Beachten Sie alle Sicherheitsanweisungen zur Dell MCS (Betrieb und Wartung) in diesem Referenzhandbuch! Die Nichtbeachtung der Sicherheitsanweisungen kann zu Verletzungen oder Sachschäden führen.

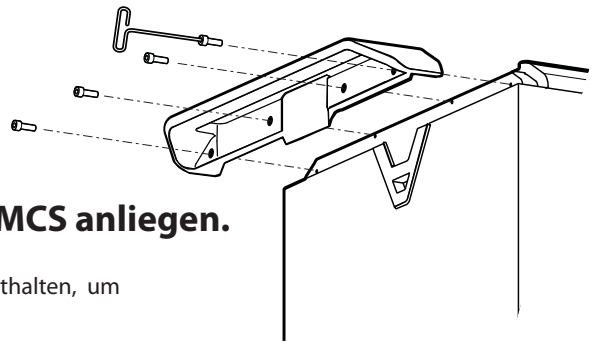

1 Stellen Sie sicher, dass die Griffe fest an der MCS anliegen.

Acht Schrauben (vier je Griff) und ein Inbusschlüssel sind im Lieferumfang enthalten, um an jeder Seite der MCS-Arbeitsfläche einen Griff anzubringen.

2 Setzen Sie die Netbooks in die Docks ein.

Überwachen der Netbook-Stromversorgung Entriegeln Sie mithilfe der beiliegenden Schlüssel die beiden oberen Fächer. Klappen Sie die Türen nach außen und nach oben. Bewegen Sie die Türen leicht nach unten und heben Sie diese dann an, um sie unter die Arbeitsfläche zu schieben.

Setzen Sie die Netbooks so in die Docks, dass die Vorderkante nach oben weist. Die Anschlüsse für Strom/Ethernet weisen zur Docking-Station.

Die grüne Lasche auf der Dock-Vorderseite ist sichtbar, wenn das Netbook richtig eingesetzt wurde.

Der Aufladevorgang kann an der oberen Kante der Netbooks im Dock verfolgt werden.

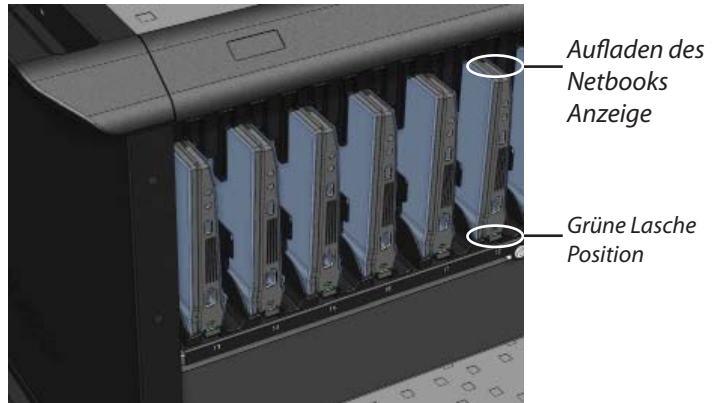

VORSICHT: Um Verletzungen oder Schäden zu vermeiden, stellen Sie sicher, dass der Bereich frei ist, bevor Sie die oberen Türen schließen.

VORSICHT: Dieses Gerät weist keine Ein/Aus-Taste auf und lässt sich nur durch Ziehen des Netzkabels vom Netz trennen. Aus diesem Grund muss die Steckdose problemlos erreichbar sein und sich in der Nähe des Geräts befinden.

3 Erstmaliges Aufladen

Vor der erstmaligen Verwendung der Netbooks oder nach längerer Lagerung müssen diese zu 100 % aufgeladen werden.

Verbinden Sie das MCS-Netzkabel mit einem dedizierten Stromkreis (einer, der nicht von anderen Geräten genutzt wird).

Stellen Sie sicher, dass die blaue Leuchte der Strom-/Fehleranzeige in der Nähe der MCS-Arbeitsfläche leuchtet.

Laden Sie die Netbooks vor der ersten Verwendung mindestens zwei bis drei Stunden im Dock auf.

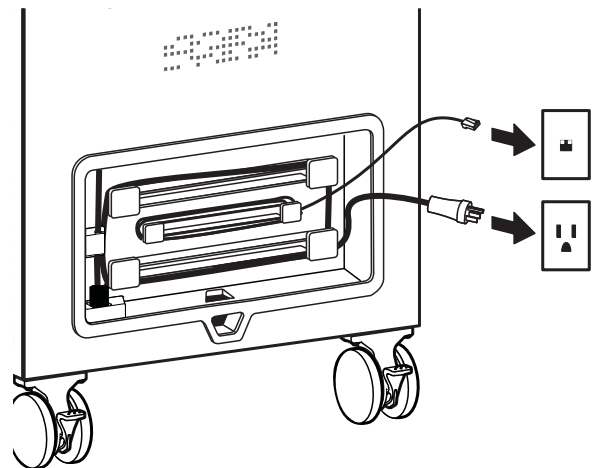

Überwachen der Netbook-Stromversorgung

Die Strom-/Fehlerstatusanzeige in der Nähe der MCS-Arbeitsfläche weist auf die folgenden Zustände hin.

Strom-/Fehlerstatusanzeige

Signal

Bedeutung



Blaues Licht, leuchtet fortwährend

Stromversorgung "EIN"



Gelbes Licht, blinkt

Maximaltemperatur überschritten

* Wurde die empfohlene Temperatur überschritten, wird die Stromversorgung der Netbooks unterbrochen. Der Ladevorgang wird fortgesetzt, wenn die Temperatur wieder in einem akzeptablen Bereich liegt.

HINWEIS: Der Ladezustand einzelner Netbooks ist sofort sichtbar, wenn sich das Netbook im Dock befindet und wenn die oberen Türen offen sind.

Fehlerbehebung

| Problem | Mögliche Ursache | Lösung |
|--|---|--|
| Netbooks werden nicht aufgeladen. | Möglicherweise wird die MCS nicht mit Strom versorgt. Ursache: <ul style="list-style-type: none"> • Netzkabel nicht eingesteckt • Netbook(s) falsch eingesetzt • Kurzschluss | <ul style="list-style-type: none"> • Stellen Sie sicher, dass das Netzkabel mit der Netzsteckdose verbunden ist. • Stellen Sie sicher, dass das Netbook korrekt eingesetzt ist: Die grüne Lasche an der Seite des Dock ist sichtbar. • Prüfen Sie die Stromunterbrecher. • Wird der Stromkreis auch von einem anderen Gerät genutzt, ziehen Sie das Netzkabel des anderen Geräts ab. |
| Gelbe Statusanzeige Stromversorgung/Fehler Leuchte blinkt. | Weist auf mögliche Überhitzung hin. | <ul style="list-style-type: none"> • Stellen Sie sicher, dass die Bereiche um die Lüfter und Belüftungsöffnungen frei sind. • Senken Sie die Raumtemperatur unter 30 °C. • Das Netzkabel muss eingesteckt bleiben, damit die Lüfter funktionieren. Wurde die Temperatur auf einen sicheren Wert gesenkt, wird der Aufladevorgang fortgesetzt. |

Informationen zu hier nicht aufgeführten Problemen finden Sie unter www.ergotron.com/Dell.

Service und Gewährleistung

Informationen zur Wartung der Dell Mobile Computing Station 2.0 finden Sie unter www.ergotron.com/Dell.

 **HINWEIS:** Halten Sie bei der Kontaktaufnahme mit dem Kunden-Service die Seriennummer bereit, die sich oberhalb des äußeren Kabelfachs befindet.

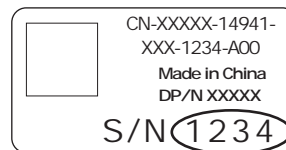

Die Seriennummer ist erforderlich für den Nachweis der Garantieberechtigung.

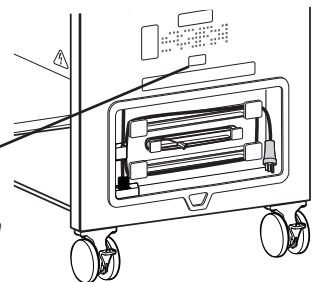

Technische Daten

Stromversorgung

120 V~, 12 A, 60 Hz oder 220/230/240 V~, 8 A, 50/60 Hz je nach Region und Modell der Dell MCS 2.0

MCS – Abmessungen

| | |
|-------------------------|-----------|
| Höhe | 982,98 mm |
| Länge | 1016 mm |
| Breite | 609,6 mm |
| Gewicht (ohne Netbooks) | 104 kg |
| Belastbarkeit: | |
| Obere Arbeitsfläche | 11,34 kg |
| Unteres Fach | 27,2 kg |
| Kipptest/Winkel | 10 Grad |

Netzteile (25)

Netzteil mit 90 Watt und drei Kontakten

Optionaler Wireless Access Point (WAP)

Cisco WAP4410N-XX

Optionaler Ethernet Switch

Dell PowerConnect 3524 Ethernet Switch

Umgebung

Temperaturbereich:

Betrieb: 0 °C bis 30 °C

Lagerung: -40 °C bis 65 °C

Relative Luftfeuchtigkeit (max.):

Betrieb: 10 % – 90 % (nicht kondensierend)

Lagerung: 5 % – 95 % (nicht kondensierend)

Höhe (max.):

2000 m

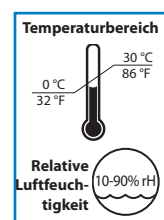

Betrieb

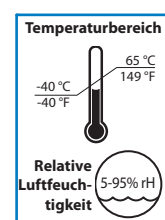

Lagerung

Ergonomie und Sicherheitswarnungen

Bewegen der Dell Mobile Computing Station 2.0

Die Dell Mobile Computing Station (MCS) ist ausschließlich auf den Betrieb im Innenbereich ausgelegt.

 **WARNUNG:** Die Missachtung dieser Anweisung kann zu ernsthaften Verletzungen und/oder Beschädigungen am Gerät führen.

 **WARNUNG:** Vor dem Bewegen der MCS:

1. Ziehen Sie die Netz- und Ethernet-Kabel ab.
2. Stellen Sie sicher, dass die Kabel aufgewickelt und verstaut sind.
3. Schließen und verriegeln Sie die oberen und unteren Türen.
4. Nehmen Sie alle Gegenstände von der Arbeitsfläche und aus dem unteren Fach.
5. Entriegeln Sie die Rollen.
6. Schieben Sie die MCS von der Rückseite (hier befindet sich das Kabelfach) aus (nicht ziehen). Auf diese Weise erzielen Sie die optimale Beweglichkeit und vermeiden Muskelzerrungen.
7. Bewegen Sie die MCS nicht über rauen, unebenen oder unregelmäßigen Boden (z. B. Kies).

 **WARNUNG:** Die MCS darf von Kindern nicht unbeaufsichtigt bewegt werden. Die Aufsichtsperson muss mit allen Aspekten des MCS-Betriebs vertraut sein.

 **WARNUNG:** Nicht auf die MCS sitzen, darauf stehen oder daran hochklettern. Die Arbeitsfläche ist mit maximal 11,4 kg belastbar, das untere Fach mit 27,2 kg.

 **VORSICHT:** Verwenden Sie die MCS nicht zum Transport oder zur Lagerung von Gegenständen, die nicht in diesem Handbuch beschrieben werden.

 **WARNUNG:** Heben Sie die MCS nicht von unten her an.



 **WARNING**
Tip Hazard! Do not allow children to use cart without adult supervision. Failure to follow this warning may result in injury or equipment damage.

 **AVERTISSEMENT**
Risque de renversement. Interdite aux enfants d'utiliser le chariot sans la surveillance d'un adulte. Risque de blessure ou d'endommagement matériel en cas de non-respect de cet avertissement.

 **ADVERTENCIA**
¡Peligro de vuelco! No permita que los niños utilicen el carro sin supervisión de un adulto. En caso contrario, podrían producirse lesiones físicas o daños en el equipo.

 **WARNUNG**
Kippgefahr! Der Wagen darf von Kindern nicht unbeaufsichtigt genutzt werden. Bei Nichtbeachtung dieser Anweisung kann es zu Verletzungen oder zu Sachschäden kommen.

 **WAARSCHUWING**
Kantelgevaar! Sta kinderen niet toe de trolley te gebruiken zonder supervisie van een volwassene. Het nalaten deze waarschuwing op te volgen, kan resulteren in letsel of schade aan de apparatuur.

 **警告**
倾覆危险! 严禁儿童在没有成人监护下使用手推车。不遵守此警告可导致受伤或设备损坏。

 **ATENÇÃO**
Advertência! Não permitir que crianças usem o carrinho sem supervisão de adultos. A não observação deste alerta pode resultar em acidentes ou danos ao equipamento.

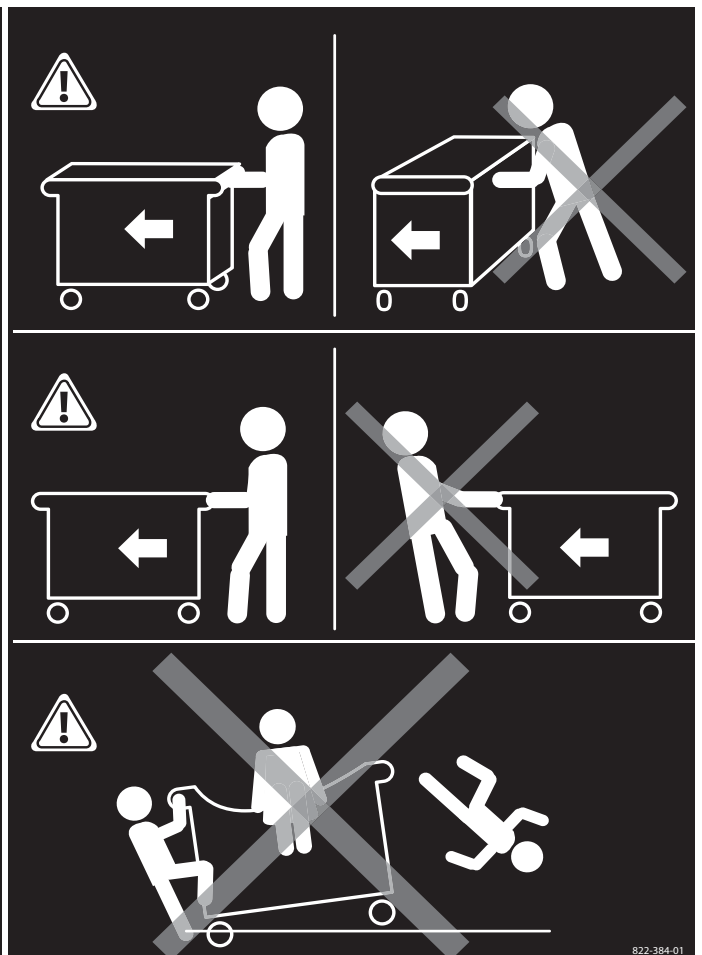



822-384-01

Ergonomie und Sicherheitswarnungen

Abstellen der Dell Mobile Computing Station 2.0

Die Dell MCS kann mithilfe der Sicherheitsschleufe auf der Rückseite des Wagens (in der Nähe des Kabelfachs) verankert werden.

 **WARNUNG:** Die Missachtung dieser Anweisung kann zu ernsthaften Verletzungen und/oder Beschädigungen am Gerät führen.

 **VORSICHT:** Blockieren Sie die Lüfter und die Lüftungsöffnungen nicht. Lassen Sie um die Lüfter und um die Belüftungsöffnungen mindestens einen Bereich von 127 mm frei, um ein Überhitzen zu vermeiden.

 **WARNUNG:** Stellen Sie die MCS nicht in belebten Bereichen ab.

 **WARNUNG:** Führen Sie Kabel nicht durch Türen und nicht durch Öffnungen in Decken, Wänden oder Böden.

 **WARNUNG:** Führen Sie Kabel nicht über Flure, Klassenzimmer oder durch andere Gehbereiche.

 **WARNUNG:** Lassen Sie die MCS nicht unbeaufsichtigt, wenn Kinder Zugang zu diesem Bereich haben.

 **WARNUNG:** Halten Sie die Türen der MCS geschlossen und verriegelt, wenn diese unbeaufsichtigt ist oder wenn sie zum Aufladen oder Aufbewahren abgestellt wurde.

 **WARNUNG:** Legen Sie keine schweren Gegenstände auf die MCS. Die Arbeitsfläche ist mit maximal 11,4 kg belastbar, das untere Fach mit 27,2 kg.

 **WARNUNG:** Verwenden Sie die MCS nicht zum Aufbewahren von Flüssigkeiten oder Reinigungsmitteln.

 **ELEKTRISCHE GEFAHR:** Platzieren Sie die MCS nicht in der Nähe von brennbaren Flüssigkeiten oder Gasen.

 **ELEKTRISCHE GEFAHR:** Die Verwendung eines inkompatiblen Kabels oder das falsche Anschließen eines Kabels an den Controller kann zu einem Brand oder zu Sachschäden führen.

 **ELEKTRISCHE GEFAHR:** Tauchen Sie die MCS oder Teile davon nicht in Flüssigkeiten, und lassen Sie keine Flüssigkeiten darüberlaufen. Wischen Sie alle Reinigungsmittel umgehend mit einem feuchten Tuch von der Oberfläche ab. Trocknen Sie die Oberfläche nach der Reinigung gründlich ab.

 **ELEKTRISCHE GEFAHR:** Verwenden Sie keine brennbaren Flüssigkeiten auf den MCS-Oberflächen.

 **VORSICHT:** Einstellung, Reparatur, Austausch - Versuchen Sie NICHT, Komponenten der MCS einzustellen, zu reparieren oder auszutauschen, wenn Sie keine von Ergotron freigegebene Dokumentation (z. B. Installationsanweisungen) vorliegen haben. Nur Ergotron, Inc. oder ein von Ergotron ermächtigtes Unternehmen darf Komponenten der MCS einstellen, reparieren oder austauschen. Ist eine Komponente der MCS nicht vorhanden oder beschädigt, darf die MCS nicht verwendet werden. Fordern Sie sofort bei Ergotron ein Ersatzteil an.

 **VORSICHT:** Laufrollen - Überprüfen Sie die Laufrollen regelmäßig, um sicherzustellen, dass sie sauber sind und nicht von Fremdkörpern behindert werden. Vermeiden Sie es, die MCS über unebenen, verschmutzten oder beschädigten Boden zu bewegen.

 **VORSICHT:** Kundenzubehör – Stellen Sie sicher, dass die Geräte gut ausbalanciert und sicher an der MCS befestigt sind. Wenn Sie Informationen zum Bewegen der MCS-Komponenten benötigen, wenden Sie sich an Ergotron.

 **VORSICHT:** Die MCS muss regelmäßig auf Schäden geprüft werden. Beschädigte Teile sind auszutauschen.

 **HINWEIS:** Kabel - Halten Sie die Kabel auf der MCS ordentlich organisiert (zu diesem Zweck bietet Ihnen die MCS verschiedene Lösungen an). Halten Sie überschüssiges Kabel mithilfe der Kabelklemmen von beweglichen Komponenten fern. Wenden Sie sich an Ergotron, wenn Sie weitere Informationen benötigen.

Reinigung und Wartung

 **WARNUNG:** Die Missachtung dieser Anweisung kann zu ernsthaften Verletzungen und/oder Beschädigungen am Gerät führen.

Prüfen Sie das Gerät regelmäßig auf Schäden, Verschmutzung und Fremdkörper. Alle Farb- und Kunststoffkomponenten der MCS sind für die Reinigung mit gängigen, verdünnten, nicht ablösenden Mitteln, wie Vierstoff-Ammoniak, Ammoniak-Enzym-Reiniger, Bleiche oder Alkohollösungen geeignet. Es wird empfohlen, die Reinigungslösung an einem kleinen, nicht einsehbaren Bereich der MCS zu testen, um sicherzustellen, dass die MCS-Oberfläche nicht angegriffen wird.



















- Flecken von Permanentmarkern, Trockenmarkern und Kugelschreibern können mit 91 %-igem Isopropylalkohol und einem weichen Tuch entfernt werden.
- Jodflecken können mit Allzweckreiniger und einem weichen Tuch entfernt werden.
- Verwenden Sie keine Stahlwolle oder scheuernde Materialien, die die Oberflächenversiegelung angreifen.

 **ELEKTRISCHE GEFAHR:** Um einen Stromschlag zu vermeiden, setzen Sie elektrische Geräteteile nicht Wasser, Reinigungslösungen oder anderen möglicherweise korrosiven Flüssigkeiten oder Stoffen aus.

Ergonomie und Sicherheitswarnungen

Netz- und Gerätekabel

Die Verwendung von Geräten mit Netzkabeln ist mit gewissen Risiken verbunden. Sie müssen diese Risiken kennen und vermeiden, wenn die MCS in der Nähe von Kindern aufgestellt wird.

-  **WARNUNG:** Die Missachtung dieser Anweisung kann zu ernsthaften Verletzungen und/oder Beschädigungen am Gerät führen.
-  **ELEKTRISCHE GEFAHR:** Ziehen Sie das Netzkabel der MCS ab, bevor Sie das untere Fach öffnen. Das untere Fach darf nicht von Kindern geöffnet werden.
-  **VORSICHT:** Doppelte Pol-/Neutralsicherung
-  **ELEKTRISCHE GEFAHR:** Der Ethernet-Port ist nicht für den Anschluss an Schaltkreise außerhalb des Gebäudes geeignet. Der Ethernet-Port ist Gefahren durch Blitzschlag oder Stromausfall ausgesetzt.
-  **ELEKTRISCHE GEFAHR:** Prüfen Sie die Netzkabel vor jeder Verwendung sorgfältig. Verwenden Sie keine beschädigten Kabel.
-  **ELEKTRISCHE GEFAHR:** Verwenden Sie keine Stromquellen, deren Wattzahl die für die MCS angegebenen Werte übersteigt.
-  **ELEKTRISCHE GEFAHR:** Führen Sie Kabel nicht durch Türen und nicht durch Öffnungen in Decken, Wänden oder Böden
-  **ELEKTRISCHE GEFAHR:** Stecken Sie die Stecker vollständig in die Steckdosen ein.
-  **ELEKTRISCHE GEFAHR:** Metallzungen oder -stifte des ausziehbaren Netzkabels NICHT entfernen, verbiegen oder modifizieren.
-  **ELEKTRISCHE GEFAHR:** Verwenden Sie nur die mitgelieferten Netzteile.
-  **ELEKTRISCHE GEFAHR:** Beim Herstellen von Anschlüssen KEINE übermäßige Kraft aufbringen.
-  **ELEKTRISCHE GEFAHR:** Von Wasser fernhalten. Wenn nass, nicht verwenden.
-  **ELEKTRISCHE GEFAHR:** Kinder von Kabeln fernhalten.
-  **ELEKTRISCHE GEFAHR:** Kinder von internen MCS-Komponenten fernhalten.
-  **ELEKTRISCHE GEFAHR:** Das Kabel nicht in ein Verlängerungskabel einstecken.
-  **ELEKTRISCHE GEFAHR:** Vermeiden Sie Überhitzung. Wickeln Sie das Kabel ab und decken Sie es nicht ab.
-  **ELEKTRISCHE GEFAHR:** Keine Objekte über das Netzkabel ziehen, darauf abstellen oder darüber fahren. Nicht auf das Kabel treten.
-  **ELEKTRISCHE GEFAHR:** Greifen Sie den Stecker, um das Kabel aus der Steckdose zu ziehen. Ziehen Sie den Stecker nicht am Kabel ab. Stromschlaggefahr



 **GEFAHR!**
GEFAHR! Elektrische Kabel können gefährlich sein.
Missbrauch kann zu Feuer und Tod durch Stromschlag führen.

NOM **Información para NOM (únicamente para México)**
La información siguiente se proporciona en el dispositivo o dispositivos descritos en este documento, en cumplimiento con los requisitos de la Norma oficial mexicana (NOM):

Importador:

Dell México S.A. de C.V.
Paseo de la Reforma 2620 - 11° Piso
Col. Lomas Altas
11950 México, D.F.

| Modelo | Voltage de alimentación | Frecuencia | Consumo eléctrico |
|--------------|-------------------------|------------|-------------------|
| Dell MCS 2.0 | 120 V~ | 50Hz | 12A |

Garantie

Drei Jahre auf mechanische Komponenten und Funktionen, und ein Jahr auf elektrische Komponenten und Funktionen. Für alle Komponenten anderer Anbieter (optionaler Ethernet Switch, optionaler Wireless Access Point (WAP), Dell Netzkabel und Netzadapter) gilt die Gewährleistung des Herstellers.

INDIVIDUELLE LÖSUNG FÜR DELL VON ERGOTRON
Service-Informationen finden Sie unter
www.ergotron.com/Dell.



© 2010 Ergotron, Inc.
All rights reserved.

Auch wenn Ergotron, Inc. jede Anstrengung unternimmt, um genaue und vollständige Informationen zur Installation und zum Gebrauch seiner Produkte zur Verfügung zu stellen, haftet es nicht für Redaktionsfehler oder Auslassungen (einschließlich solcher bei der Übersetzung aus dem Englischen in eine andere Sprache) oder für zufällige, besondere oder Folgeschäden welcher Natur auch immer, die auf die Bereitstellung dieser Anleitung und die Leistung des Geräts in Verbindung mit dieser Anleitung entstanden sind. Ergotron, Inc. behält sich das Recht vor, ohne Vorankündigung Änderungen am Produktdesign und/oder der Produktdokumentation vornehmen zu dürfen. Die aktuellsten Produktinformationen oder dieses Handbuch in anderen Sprachen erhalten Sie vom Ergotron-Kundendienst Vervielfältigung, Speicherung oder Übertragung (elektronisch, mechanisch, Fotokopie, Aufzeichnung o. a.) dieser Publikation nur mit vorheriger schriftlicher Genehmigung von Ergotron, Inc., 1181 Trapp Road, Eagan, Minnesota, 55121, USA. Patentschutz bzw. Patentanmeldung in den USA und anderen Ländern. Ergotron ist eine eingetragene Marke von Ergotron, Inc.

Dell Mobile Computing Station 2.0

Het Dell™ Mobile Computing Station (MCS) 2.0 transporteert 24 Latitude™ 2100 of 2110-netbookcomputers, laadt ze op en kan voorzien worden van een optioneel draadloos toegangspunt (WAP) voor netwerken op afstand.

FCC-verklaring van compliance - Alleen voor beheerde MCS

Dit MCS is getest op en voldoet aan de limieten voor een Klasse A digitaal apparaat, ingevolge deel 15 van het FCC-reglement. Deze begrenzings zijn ontwikkeld om redelijke bescherming te bieden tegen schadelijke interferentie als de apparatuur gebruikt wordt in een commerciële omgeving. Deze apparatuur genereert, gebruikt en kan radiofrequentie-energie uitzenden, indien het niet geïnstalleerd en gebruikt wordt volgens de instructies, kan schadelijke interferentie aan radiocommunicatie het gevolg zijn. Het is niet aanmerkelijk dat het gebruik van dit apparaat in een woonomgeving schadelijke interferentie veroorzaakt, in welk geval de gebruiker de interferentie op eigen kosten moet oplossen.

De werking van dit apparaat is onderhevig aan de volgende twee voorwaarden: (1) dit apparaat mag geen schadelijke interferentie veroorzaken en (2) dit apparaat moet eventuele interferentie kunnen ontvangen, waaronder interferentie die een ongewenste werking kan veroorzaken.

FCC-waarschuwing: Veranderingen of modificaties die niet uitdrukkelijk goedgekeurd zijn door Ergotron, kunnen de gebruikersautoriteit om de apparatuur in werking te stellen, nietig maken.

FCC-verklaring van blootstelling aan straling: Deze apparatuur voldoet aan de FCC-begrenzings voor blootstelling aan straling die ingesteld zijn voor een niet-gecontroleerde omgeving. Eindgebruikers moeten de specifieke gebruiksaanwijzing volgen voor het voldoen aan RF-blootstelling. Deze apparatuur mag niet op dezelfde plaats staan of samenwerken met een andere antenne of zendapparaat. De minimale tussenafstand van de antenne naar de algemene omstaander is 20 cm om te blijven voldoen. This Class A digital apparatus complies with Canadian ICES-003. / Cet appareil numérique de la classe A est conforme à la norme NMB-003 du Canada.

Bevat FCC-id: Q87-WAP4410N
AU: 80325206-E 80325206-RT 80325206-PR1
CN SRRC: 2008DJ4488
CE: 80325206-RT
Anatel: 2384-08-2232
SIRIM: RAVG/OSL/1209/S(09-2453)
IC-CB: 3839A-WAP4410N



OPMERKING: Het kan zijn dat sommige apparatuur niet bijgeleverd is als u deze niet besteld had.

OPMERKING: Zie de aparte producthandleidingen voor netbooks, optioneel draadloos toegangspunt en optionele Dell PowerConnect™ 3524-ethernetchakelaar.

Overzicht gevarensymbolen

Deze symbolen waarschuwen gebruikers voor een veiligheidstoestand die aandacht behoeft. Alle MCS-gebruikers moeten in staat zijn het belang van de volgende veiligheidsrisico's die u tegenkomt op het MCS of in de MCS-documentatie, te herkennen en te begrijpen. Kinderen die niet in staat zijn op de juiste wijze de veiligheidsalarmsignalen te herkennen en daarop te reageren, mogen het MCS niet zonder supervisie van een volwassene gebruiken!

| Symbol | Signaalwoord | Mate van gevaar |
|--------|---------------------|---|
| | OPMERKING | Een OPMERKING geeft belangrijke informatie aan die u helpt beter gebruik te maken van uw MCS.. |
| | VOORZICHTIG | Een VOORZICHTIG geeft dat er mogelijk schade aan de hardware of verlies van gegevens kan optreden en vertelt u hoe u het probleem kunt vermijden. |
| | WAARSCHUWING | Een WAARSCHUWING geeft mogelijke schade aan eigendommen, persoonlijk letsel of overlijden aan. |
| | ELEKTRISCH | Een ELEKTRISCH geeft een mogelijk elektrisch risico aan dat, als het niet vermeden wordt, persoonlijk letsel, brand en of de dood tot gevolg kan hebben. |

Dell Mobile Computing Station 2.0

Kenmerken interieur

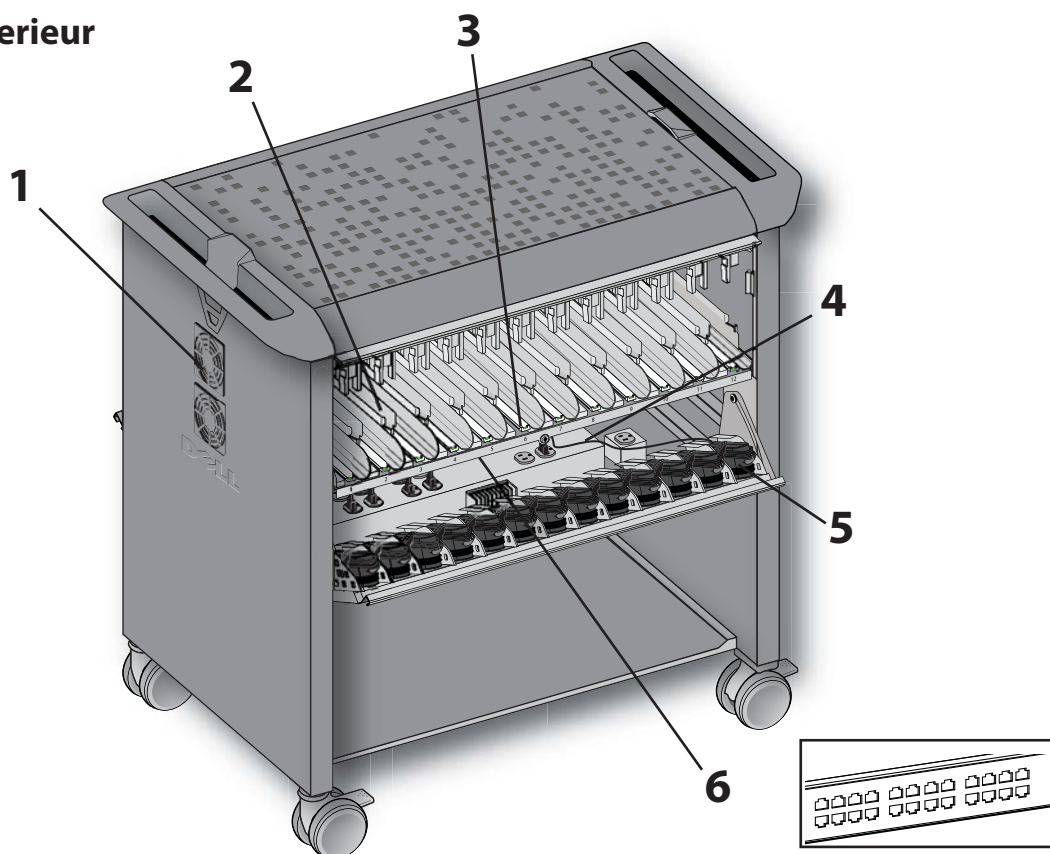

Bovenste compartiment

1 Koelventilator

VOORZICHTIG: Blokkeer de ventilators en ontluchttingsopeningen niet. Om te voorkomen dat er oververhitting optreedt, moet u ten minste 127 mm vrijhouden rondom de ventilators en ontluchttingsopeningen.

2 Opslag voor netbook

- Opslag en gelijktijdig laden voor 24 Latitude™ 2100- of 2110-netbooks.
- De acculaderstatus van de individuele netbooks is zichtbaar als het compartiment open is.

3 Intuïtieve docking

- Het dockprofiel komt overeen met het netbook om te voorkomen dat de gebruiker het netbook er op de verkeerde manier insteekt.
- Dock en ontdock met maar één hand.
- Een lipje aan de voorkant van elk dock zorgt ervoor dat de stroom- en netwerkconnectoren goed aangesloten worden op de netbooks.
- Een groene balk geeft aan dat het netbook goed ingezet is om opgeladen te kunnen worden.
- Het exclusieve design accepteert zowel standaard als touchscreen Latitude 2100- of 2110-netbooks, in 3-cellige of 6-cellige accuconfiguraties

VOORZICHTIG: Het Dell Mobile Computing Station 2.0 is op elektriciteit werkende apparatuur. Om het risico op een elektrische schok of brand te voorkomen, mag het alleen onder supervisie van een volwassene gebruikt worden.

Onderste compartiment

4 Schakelkastbehuizingen

- Stroomonderbrekers
- 24 contactdozen zijn van fabriekswege aangesloten op netbook AC-adapters.
- 3 interne accessoire contactdozen zijn van fabriekswege aangesloten op:
 - 25ste wisselstroomadapter
 - optioneel draadloos toegangspunt (WAP)
 - optionele Dell PowerConnect 3524-ethernetschakelaar.
- De open (4de) interne contactdoos mag niet gebruikt worden.

VOORZICHTIG: Sluit de apparatuur niet aan op een open wandcontactdoos.

5 AC-adapters

- 24 adapters van fabriekswege aangesloten op docks in bovenste compartiment
- 25ste adapter geeft stroom aan schakelkast.

VOORZICHTIG: Gebruik alleen 90 Watt 3-pins 5 AC-adapters in MCS.

6 Optionele ethernetschakelaar

- 24, van fabriekswege aangesloten, 10/100 mbps-poorten, 2 1000 mbps-poorten.
- Zorgt voor netwerkupdates op afstand naar de gedockte MCS-netbooks.

Dell Mobile Computing Station 2.0

Kenmerken aan de

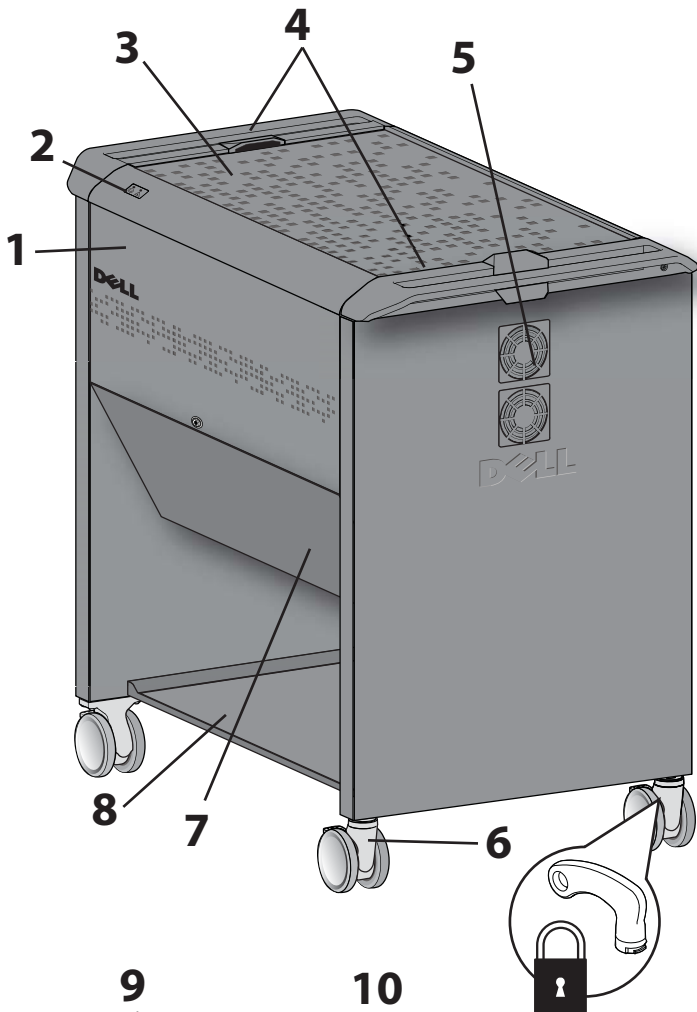

1 Inschuifbare deuren (bovenste compartiment)

• De bovenste deuren schuiven onder het werkoppervlak voor ongehinderde toegang tot de netbooks zonder de door het MCS ingenomen ruimte te wijzigen. Als de bovenste deuren gesloten zijn, overlappen ze de onderste deuren en verbergen de sloten van het onderste compartiment. Locked when the MCS is unattended or in transit.

2 Indicator aan/uit/foutstatus

• Geeft de MCS-indicators voor fouten en aan/uit aan.

3 Werkoppervlak met antistatische mat

• De maximale gewichtscapaciteit van het werkoppervlak is 11,4 kg.

4 Ergonomische handgrepen

• Bevinden zich aan elk uiteinde van het MCS voor optimaal comfort en optimale manoeuvreerbaarheid.

5 Ventilatorbescherming

• Zorgt voor luchtstroming en biedt bescherming tegen de ventilatorbladen.

VOORZICHTIG: Blokkeer de ventilators en ontluichtingsopeningen niet. Om te voorkomen dat er oververhitting optreedt, moet u ten minste 127 mm vrijhouden rondom de ventilators en ontluichtingsopeningen.

6 Roterende zwenkwielletjes met blokkeermechanisme aan de voorkant

• Met de 101 mm grote, roterende zwenkwieken kan het MCS eenvoudiger bestuurd en over drempels verplaatst worden; de zwenkwieken kunnen vergrendeld worden om weggrollen te voorkomen; er worden 2 sleutels bijgeleverd voor het remvergrendelsysteem.

7 Scharnierende deuren met slot (onderste compartiment)

• Indien gesloten zijn de AC-adapters en de schakelkast uit het zicht. • Het label 'Gevaar voor elektrische schok' op de deur waarschuwt volwassenen om kinderen te verbieden het onderste compartiment te openen.

ELEKTRISCH: Haal altijd het netsnoer van het MCS uit het stopcontact voor u het onderste compartiment opent. Sta kinderen niet toe het onderste compartiment te openen.

8 Onderste legplank

• De maximale gewichtscapaciteit van de onderste plank is 27,2 kg.

9 Sloten

• 4 sloten: een op elke deur van het bovenste compartiment, een op elke deur van het onderste compartiment; alle vier de sloten gaan met dezelfde sleutel open (er worden 4 sleutels bijgeleverd).

10 Ventilatiesysteem

• De ventilatieopeningen aan de zijkanten en achterkant van het MCS verbeteren de luchtstroom; de inhoud van de compartimenten is uit het zicht.

11 Lussen ter voorkoming van diefstal

• Vlakbij de handgreep boven de kabelnis bevindt zich een stevige lus.

12 Beveiliging van het MCS

• Vlakbij de verzonken kabelnis bevindt zich een stevige lus waarmee het MCS aan de wand of de vloer verankerd kan worden.

13 Vaste zwenkwielletjes met vergrendeling aan de achterkant

• Met de 101 mm grote, vaste zwenkwieken kan het MCS eenvoudiger gemanoeuvreerd worden. • De zwenkwieken kunnen vergrendeld worden om weggrollen te voorkomen; er worden 2 sleutels bijgeleverd voor de remvergrendeling.

14 Externe kabelnis

• Houdt het netsnoer en de ethernetkabel netjes, beschermd en bij de hand; omvat een 2,4 m lang netsnoer en 3 m lange ethernetkabel.

15 Optioneel draadloos toegangspunt (WAP)

• Bevindt zich onder het onderste compartiment. • De draadbescherming en klem houden het WAP op zijn plaats en beschermen het tegen beschadiging. Kenmerken aan de buitenkant

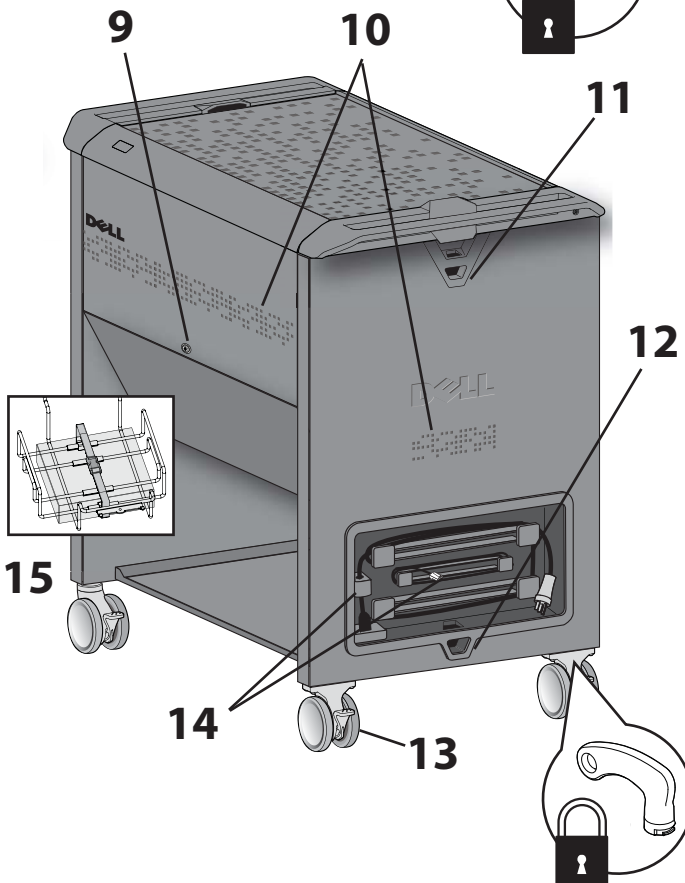

Set-Up and Go

! **WAARSCHUWING:** Als u deze veiligheidsinstructies niet respecteert, kan dat tot ernstig persoonlijk letsel en/of beschadiging van de apparatuur leiden.

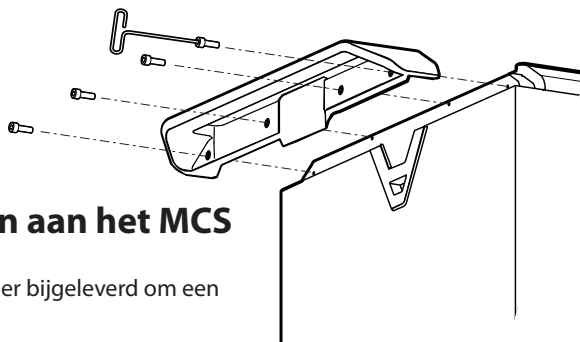

1 Controleer of de handgrepen goed vastzitten aan het MCS

Er zijn acht schroeven (vier voor elke handgreep) en een inbusschroevendraaier bijgeleverd om een handgreep aan elke kant van het werkkoppervlak van de MCS te bevestigen.

2 Steek de netbooks in de docks

Maak met behulp van de bijgeleverde sleutels de twee deuren van het bovenste compartiment open. Til de deuren omhoog en naar buiten door de deuren iets te laten zakken, daarna de deuren omhoog te tillen en ze onder het werkkoppervlak te duwen.

Steek de netbooks in de docks met de voorkant van het netbook aan de bovenkant en de connectors voor de stroom en het ethernet in het dockingstation.

Het groene lipje aan de voorkant van het dock is zichtbaar als het netbook goed instoken is.

De oplaadactiviteit kan bekeken worden aan de bovenkant van elkenetbook als deze in het dock zit.

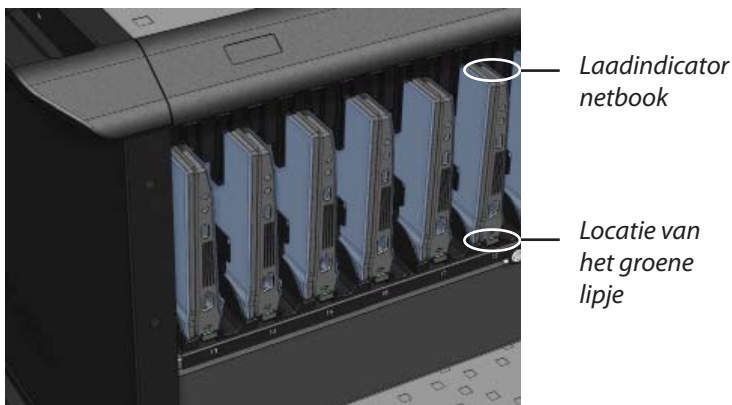

! **VOORZICHTIG:** Om letsel of beschadiging van de apparatuur te voorkomen, moet u controleren of het gebied vrij is voordat u de bovenste deurtjes sluit.

! **VOORZICHTIG:** Er zit geen aan/uitschakelaar op deze apparatuur. De enige manier om de stroom uit te zetten, is door middel van het netsnoer. Het stopcontact moet daarom eenvoudig te bereiken zijn en moet vlakbij de apparatuur geïnstalleerd zijn.

3 De accu voor de eerste keer opladen

Voordat u de netbooks voor de eerste keer gaat gebruiken of nadat ze enige tijd opgeslagen zijn, moet u controleren of de netbooks volledig (100%) opgeladen zijn.

Koppel het netsnoer van het MCS aan een specifiek circuit (een circuit dat niet gedeeld wordt met andere apparatuur).

Verifieer of het blauwe lampje op de indicator voor stroom/foutstatus vlakbij het werkkoppervlak van het MCS brandt.

Laat de netbooks voor u ze voor de eerste keer gaat gebruiken, opladen in het MCS gedurende ten minste 2 tot 3 uur voor u ze uit de docks haalt.

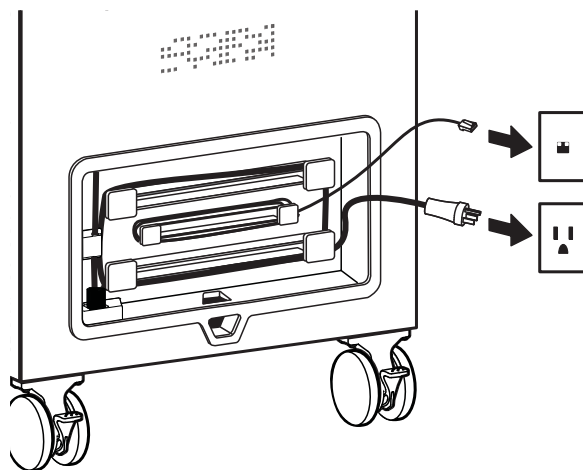

Controleren van de stroom op het netbook

De indicator Stroom/foutstatus brandt vlakbij het werkkoppervlak van het MCS om de volgende toestanden aan te geven.

Betekenis signaal indicator aan/uit/foutstatus



Blauw licht, voortdurend aan Stroom "AAN"



Geel licht, knipperend Maximale temperatuur is overschreden

* Als de aanbevolen temperatuur overschreden is, wordt de stroom naar de netbooks afgesloten. Het opladen wordt hervat als de temperatuur binnen een aanvaardbaar werkingsbereik valt.

! **OPMERKING:** De acculaderstatus van individuele netbooks kunt u direct bekijken op de netbooks als deze gedockt zijn en de bovenste compartimentdeuren open zijn.

Problemen oplossen

| Probleemoplossing | Mogelijke | Oorzaak |
|--|--|--|
| Netbook(s) laadt (laden) niet op. | Het kan zijn dat de stroom de MCS-netbooks niet bereikt vanwege <ul style="list-style-type: none"> • een niet goed ingestoken netsnoer • onjuiste docking van netbook(s) • doorgeslagen elektrisch circuit. | <ul style="list-style-type: none"> • Controleer of het netsnoer goed in het stopcontact gestoken is. • Verifieer of het netbook goed gedockt is: het groene lipje aan de rand van het dock is zichtbaar. • Controleer de stroomonderbrekers. • Als een ander elektrisch apparaat hetzelfde circuit gebruikt als het MCS, ontkoppel dan het andere apparaat. |
| Indicator voor aan/uit/foutstatus knippert geel. | Geeft mogelijke oververhitting aan. | <ul style="list-style-type: none"> • Controleer of de gebieden rondom de ventilators en ontluuchtingsopeningen vrij zijn. • Neem maatregelen om de omgevingstemperatuur te verlagen naar onder de 30° C. • Het netsnoer moet aangesloten blijven zodat de ventilators blijven werken. Zodra de temperatuur weer op een veilig niveau is, zal het opladen hervat worden. |

Voor problemen die hierboven niet besproken worden, gaat u naar www.ergotron.com/Dell

Service en garantie

Voor service aan het Dell Mobile Computing Station 2.0 gaat u naar www.ergotron.com/Dell

 **OPMERKING:** Als u contact opneemt met de klantenservice, vermeld dan het serienummer dat zich boven de externe kabelnis bevindt.

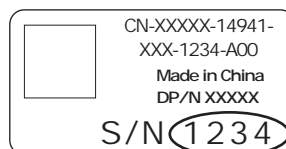

Het serienummer is verplicht om aanspraak te kunnen maken op de garantie.

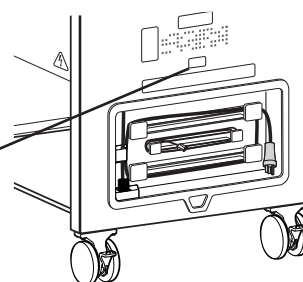

Specificaties

Stroomsysteem

120 V~, 12 A, 60 Hz of 220/230/240 V~, 8 A, 50/60 Hz afhankelijk van regio en het model Dell MCS 2.0

Fysieke afmetingen MCS

| | |
|---------------------------|-----------|
| Hoogte | 982,98 mm |
| Lengte | 1016 mm |
| Breedte | 609,6 mm |
| Gewicht (zonder netbooks) | 104 kg |
| Gewichtscapaciteit: | |
| Bovenvlak | 11,34 kg |
| Onderste plank | 27,2 kg |
| Kanteltest/hoek | 10 graden |

AC-adapters (25)

90 Watt 3-punts AC-adapter

Optioneel draadloos toegangspunt (WAP)

Cisco WAP4410N-XX

Optionele ethernetschakelaar

Dell PowerConnect 3524-ethernetschakelaar

Omgevingstemperatuurbereik

Temperature range:

In werking 0° tot 30°C

Opslag -40° tot 65 °C

Relatieve luchtvochtigheid (maximaal):

In werking 10%–90% (niet-condenserend)

Opslag 5%–95% (niet-condenserend)

Hoogte (maximaal): 2000 m

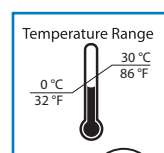

Relatief vochtigheidsbereik 10-90% rH
Tijdens gebruik

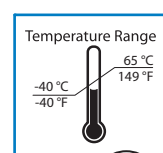

Relatief vochtigheidsbereik 5-95% rH
Opslag

Ergonomie en veiligheidsalarmsignalen

Het Dell Mobile Computing Station 2.0 verplaatsen

Het Dell Mobile Computing Station (MCS) is alleen ontwikkeld om binnenshuis gebruikt te worden.

WAARSCHUWING: Als u deze veiligheidsinstructies niet respecteert, kan dat tot ernstig persoonlijk letsel en/of beschadiging van de apparatuur leiden.

WAARSCHUWING: Voordat u het MCS verplaatst:

1. Haal het netsnoer uit het stopcontact en koppel de ethernetkabels los.
2. Zorg ervoor dat de kabels opgerold en goed opgeborgen zijn.
3. Sluit de deuren van het bovenste en het onderste compartiment.
4. Haal objecten van het werkoppervlak en de onderste plank af.
5. Ontgrendel de zwenkwielen.
6. Duw het MCS aan de achterkant, daar waar zich de kabelnis bevindt, voor optimale manoeuvreerbaarheid en om spanning op uw spieren te voorkomen. Trek niet aan het MCS.
7. Verplaats het MCS niet over ruwe, ongelijke of onregelmatige oppervlakken zoals grind.

WAARSCHUWING: Laat kinderen het MCS niet verplaatsen, tenzij onder supervisie van een volwassene die op de hoogte is van alle aspecten van de bediening.

WAARSCHUWING: Zit, sta of klim niet op het MCS. De maximale gewichtscapaciteit van het bovenste oppervlak is 11,4 kg en dat van de onderste plank is 27,2 kg.

VOORZICHTIG: Gebruik het MCS niet om apparatuur te vervoeren of op te slaan, anders dan wat in deze handleiding vermeld staat.

WAARSCHUWING: Til het MCS niet aan de onderkant op.



WARNING
Tip Hazard! Do not allow children to use cart without adult supervision. Failure to follow this warning may result in injury or equipment damage.

AVERTISSEMENT
Risque de renversement. Interdire aux enfants d'utiliser le chariot sans la surveillance d'un adulte. Risque de blessure ou d'endommagement matériel en cas de non-respect de cet avertissement.

ADVERTENCIA
¡Peligro de vuelco! No permita que los niños utilicen el carro sin supervisión de un adulto. En caso contrario, podrían producirse lesiones físicas o daños en el equipo.

WAARSCHUWING
Kantelgevaar! Sta kinderen niet toe de trolley te gebruiken zonder supervisie van een volwassene. Het nalaten deze waarschuwing op te volgen, kan resulteren in letsel of schade aan de apparatuur.

警告
倾覆危险！严禁儿童在没有成人监护下使用手推车。不遵守此警告可导致受伤或设备损坏。

ATENÇÃO
Advertência! Não permitir que crianças usem o carrinho sem supervisão de adultos. A não observação deste alerta pode resultar em acidentes ou danos ao equipamento.



Illustrations showing correct and incorrect usage of the cart. Correct usage includes pushing the cart from the back. Incorrect usage includes pulling the cart, climbing on it, or using it as a step.

822-384-01

Ergonomie en veiligheidsalarmsignalen

Parkeren van het Dell Mobile Computing Station 2.0

Het Dell MCS kan verankerd worden met de stevige veiligheidslus aan de achterkant van de trolley (vlakbij de kabelnis.)

 **WAARSCHUWING:** Als u deze veiligheidsinstructies niet respecteert, kan dat tot ernstig persoonlijk letsel en/of beschadiging van de apparatuur leiden.

 **VOORZICHTIG:** Blokkeer de ventilators en ontluchtingsopeningen niet. Om oververhitting te voorkomen, moet u ten minste 127 mm vrijhouden rondom de ventilators en ontluchtingsopeningen.

 **WAARSCHUWING:** Parkeer het MCS niet in gebieden met druk verkeer.

 **WAARSCHUWING:** Zorg ervoor dat de kabels niet door deuropeningen, openingen in het plafond, muren of vloeren getrokken worden.

 **WAARSCHUWING:** Zorg ervoor dat kabels niet dwars door gangen, klaslokalen of andere gebieden waar gelopen wordt, getrokken worden.

 **WAARSCHUWING:** Laat het MCS niet zonder toezicht achter in gebieden waar kinderen kunnen komen.

 **WAARSCHUWING:** Houd de deuren van het MCS gesloten en vergrendeld als u deze onbewaakt achterlaat of parkeert voor opladen of opslaan.

 **WAARSCHUWING:** Plaats geen zware voorwerpen op het MCS. De maximale gewichtscapaciteit van het bovenste oppervlak is 11,4 kg en dat van de onderste plank is 27,2 kg.

 **WAARSCHUWING:** Gebruik het MCS niet voor het opslaan van vloeistoffen of schoonmaakbenodigdheden.

 **ELEKTRISCH:** Zet het MCS niet in de nabijheid van brandbare vloeistoffen of gassen.

 **ELEKTRISCH:** Het gebruiken van een niet-compatibele kabel of het onjuist aansluiten van de kabel op de schakelkast, kan brand of beschadiging van de apparatuur tot gevolg hebben.

 **ELEKTRISCH:** Gebruik geen brandbare reinigingsmiddelen op de oppervlakken van het MCS.

 **VOORZICHTIG:** Aanpassing, service, vervanging - Probeer GEEN ENKEL onderdeel van het MCS aan te passen, te vervangen of daar service op uit te voeren, tenzij u daartoe geïnstrueerd wordt in de door Ergotron goedgekeurde documentatie (d.w.z. installatie-instructies). Alleen Ergotron Inc. of een door Ergotron gecertificeerde organisatie mag MCS-componenten aanpassen, onderhouden of vervangen. Als er een component op het MCS ontbreekt of beschadigd is, mag het MCS niet gebruikt worden. Neem direct contact op met Ergotron voor een vervangend onderdeel.

 **VOORZICHTIG:** Zwenkwielen - Controleer de zwenkwielen regelmatig om ze schoon te houden en vrij van rommel die soepel rijden zou kunnen beïnvloeden. Vermijd het verplaatsen van het MCS over ongelijke, vuile of beschadigde oppervlakten.

 **VOORZICHTIG:** Eigen apparatuur - Zorg ervoor dat apparatuur in evenwicht is en stevig op het MCS gemonteerd is. Neem contact op met Ergotron voor informatie over het verplaatsen van de MCS-componenten.

 **VOORZICHTIG:** Het MCS moet periodiek geïnspecteerd worden op schade en elk kapot onderdeel moet, indien nodig, vervangen worden.

 **OPMERKING:** Kabels - Houd kabels netjes bij elkaar op het MCS (bij uw MCS horen een aantal verschillende oplossingen voor dit doel). Leid overtollige kabels weg van bewegende componenten met kabelbeugels. Neem contact op met Ergotron voor meer informatie.

Reiniging en onderhoud

 **WAARSCHUWING:** Als u deze veiligheidsinstructies niet respecteert, kan dat tot ernstig persoonlijk letsel en/of beschadiging van de apparatuur leiden.

Inspecteer het MCS regelmatig op schade, vuil en vreemde voorwerpen. De in het MCS gebruikte verf en kunststofcomponenten kunnen tegen de meest gebruikte, verdunde, niet-schurende reinigungsoplossingen zoals quaternaire ammoniumsamenstellingen, ammonia-enzymreinigers, bleek of alcoholoplossingen. Wij raden aan elke reinigungsoplossing te testen op een kleine, onopvallende plaats om te controleren of het oppervlak van het MCS niet aangetast wordt.

- Pen- en markervlekken kunnen worden verwijderd met 91% isopropylalcohol en een zachte doek.
- Jodiumvlekken kunnen worden verwijderd met algemeen gebruikelijke schoonmaakmiddelen en een zachte doek.
- Gebruik nooit staalwol of andere ruwe materialen omdat deze de afwerking van het oppervlak beschadigen.













 **ELEKTRISCH:** Vermijd elektrische schokken, stel de elektrische componenten niet bloot aan water, schoonmaakoplossingen of andere potentieel corrosieve vloeistoffen of substanties.

 **ELEKTRISCH:** Dompel het MCS of onderdelen daarvan niet onder in vloeistof en zorg dat er geen vloeistoffen in het MCS kunnen komen. Veeg alle schoonmaakmiddelen onmiddellijk van het oppervlak met een vochtige doek. Droog het oppervlak grondig nadat u het schoongemaakt hebt.

Ergonomie en veiligheidsalarmsignalen

Netsnoeren en apparaatkabels

Er zijn specifieke risico's verbonden aan het gebruik van apparatuur met netsnoeren. U moet op de hoogte zijn van deze risico's en deze vermijden als het MCS zich in de nabijheid van kinderen bevindt.

-  **WAARSCHUWING:** Als u deze veiligheidsinstructies niet respecteert, kan dat tot ernstig persoonlijk letsel en/of beschadiging van de apparatuur leiden.
-  **ELEKTRISCH:** Haal altijd het netsnoer van het MCS uit het stopcontact voordat u het onderste compartiment opent. Sta kinderen niet toe het onderste compartiment te openen.
-  **VOORZICHTIG:** Dubbele pool/neutral gezekeerd.
-  **ELEKTRISCH:** De ethernetpoort is niet geschikt voor koppeling aan circuits die buiten het gebouw gebruikt worden. De ethernetpoort is onderworpen aan bliksem of stroomstoringen.
-  **ELEKTRISCH:** Inspecteer netsnoeren grondig vóór elk gebruik. Gebruik geen kabels die beschadigd zijn.
-  **ELEKTRISCH:** Steek de stekker niet in stroombronnen met een vermogen dat hoger is dan gespecificeerd is voor het MCS.
-  **ELEKTRISCH:** Zorg ervoor dat kabels niet door deuropeningen, openingen in het plafond, muren of vloeren getrokken worden.
-  **ELEKTRISCH:** Steek de stekker volledig in het stopcontact.
-  **ELEKTRISCH:** Verwijder of buig metalen pennen en staafjes van de kabel niet en pas ze ook niet aan.
-  **ELEKTRISCH:** Vervang de bijgeleverde AC-adapters niet.
-  **ELEKTRISCH:** Gebruik geen overmatige kracht om een aansluiting tot stand te brengen.
-  **ELEKTRISCH:** Uit de buurt van water houden. Niet gebruiken indien vochtig.
-  **ELEKTRISCH:** Houd kinderen uit de buurt van de kabel.
-  **ELEKTRISCH:** Houd kinderen uit de buurt van interne MCS-componenten.
-  **ELEKTRISCH:** Sluit de kabel niet aan op een verlengsnoer.
-  **ELEKTRISCH:** Voorkom oververhitting. Rol de kabel niet op en bedek hem niet met enig materiaal.
-  **ELEKTRISCH:** Geen voorwerpen over het snoer rijden, slepen of erop plaatsen. Loop niet over de kabel.
-  **ELEKTRISCH:** Pak de stekker vast om het netsnoer uit het stopcontact te halen. Haal het netsnoer niet uit het stopcontact door aan de kabel te trekken. Gevaar voor elektrische schokken





GEVAAR!
GEVAAR! Elektrische kabels kunnen gevaarlijk zijn.
 Misbruik kan een elektrische schok opleveren en brand of de dood tot gevolg hebben.

NOM Información para NOM (únicamente para México)
 La información siguiente se proporciona en el dispositivo o dispositivos descritos en este documento, en cumplimiento con los requisitos de la Norma oficial mexicana (NOM):

Importador:
 Dell México S.A. de C.V.
 Paseo de la Reforma 2620 - 11° Piso
 Col. Lomas Altas
 11950 México, D.F.

| Modelo | Voltage de alimentación | Frecuencia | Consumo eléctrico |
|--------------|-------------------------|------------|-------------------|
| Dell MCS 2.0 | 120 V~ | 50Hz | 12A |

Garantie

3 jaar voor mechanische componenten en functies en 1 jaar voor elektrische componenten en functies. Alle componenten van derden (optionele ethernetschakelaar, optioneel draadloos toegangspunt (WAP), Dell-netsnoeren en AC-adapters) volgen de garantie zoals opgesteld door de fabrikant.



© 2010 Ergotron, Inc.
All rights reserved.

Ergotron, Inc. doet al het mogelijke om accurate en volledige informatie te verstrekken over de installatie en het gebruik van haar producten en kan niet aansprakelijk worden gesteld voor eventuele redactionele fouten of omissies (inclusief fouten of omissies ontstaan door de vertaling vanuit het Engels naar een andere taal) of voor incidentele, speciale of vervolgschades van welke aard dan ook, voortvloeiend uit het verstrekken van deze instructie en de prestaties van apparatuur in combinatie met deze instructies. Ergotron, Inc. behoudt zich het recht voor wijzigingen aan te brengen in het ontwerp van en/of de documentatie voor het product zonder kennisgeving aan de gebruikers ervan. Voor de meest actuele productinformatie of als u wilt weten of dit document beschikbaar is in een taal, anders dan hierin opgenomen, kunt u contact opnemen met de klantenservice van Ergotron. Niets van deze publicatie mag worden gereproduceerd, opgeslagen in een retrievalsystem of worden verzonden op enige wijze; elektronisch, mechanisch, via fotokopieën, opnames of anderszins, zonder de voorafgaande, schriftelijke toestemming van Ergotron, Inc., 1181 Trapp Road, Eagan, Minnesota, 55121, VS. Octrooien aangevraagd en octrooien toegewezen in de VS en daarbuiten. Ergotron is een geregistreerd handelsmerk van Ergotron, Inc.

AANGEPASTE OPLOSSING VOOR DELL VAN ERGOTRON
 Voor service gaat u naar www.ergotron.com/Dell

Dell 移动计算站 2.0

Dell™ 移动计算站 (MCS) 2.0

可运输 24 台 Latitude™ 2100 或 2110 型上网本并对其进行充电，还可包括一个选配的无线接入点 (WAP) 装置用于远程联网。

FCC 合规声明 – 仅限受控 MCS

本 MCS 经检测，符合 FCC 规则第 15 部分中 A 级数字设备的限制规定。这些限制旨在提供合理的保护，以防设备在商业环境下运行时产生有害的干扰。此设备产生、使用并可能辐射射频能量，如果未按照说明书安装和使用，此设备可能对无线电通讯造成干扰。在住宅区使用本设备可能会造成有害干扰，这种情况下，将要求用户消除干扰并自行承担费用。

操作此设备必须符合以下两个条件：(1) 此设备不得导致有害干扰，和 (2) 此设备必须能够承受接收到的任何干扰，包括可能导致意外操作的干扰。

FCC 注意：未经 Ergotron 明确许可的变更或改变可能让用户丧失操作本设备的权限。

FCC 辐射暴露声明：本设备完全符合美国联邦通讯委员会 (FCC) 针对非控制环境所规定的辐射暴露限制。

最终用户必须遵照特定的操作说明，以满足射频暴露合规性要求。本设备不得与任何其它天线或发射器位于同一位置或一起操作。天线与用户的间距应不小于 20 厘米 (7.9 英寸)，以达到合规要求。本 A 级数字装置符合加拿大 ICES-003 标准。/ Cet appareil numérique de la classe A est conforme à la norme NMB-003 du Canada.

包含 FCC ID : Q87-WAP4410N

AU: 80325206-E 80325206-RT 80325206-PR1

CN SRRC: 2008DJ4488

CE: 80325206-RT

Anatel: 2384-08-2232

SIRIM: RAVG/05L/1209/S(09-2453)

IC-CB: 3839A-WAP4410N



CHINESE



注：可能不包含某些没有订购的设备。

注：请参阅上网本、可选配的无线接入点和 Dell PowerConnect™ 3524 以太网交换机各自的产品指南。

危险标志回顾

这些标志提醒用户需要注意的安全情况。所有 MCS 用户在 MCS 上或 MCS 产品文档中遇到以下安全危险时，应当能够识别和理解其含义。不能识别安全警示并做出适当反应的儿童，必须在成人监护下使用 MCS！

| 符号 | 警示词 | 危险等级 |
|----|-----|---|
| | 注 | “注”表示可以帮助您更好地使用移动计算站的重要信息。 |
| | 注意 | “注意”表示潜在的硬件损害或数据丢失，并告诉您如何避免这些问题。 |
| | 警告 | “警告”表示潜在财产损失、人身伤害或死亡。 |
| | 有电 | “有电”表示可能的电气危险，如果不能避免，可能会导致人身伤害、火灾和/或死亡。 |



Dell 移动计算站 2.0

内部特点

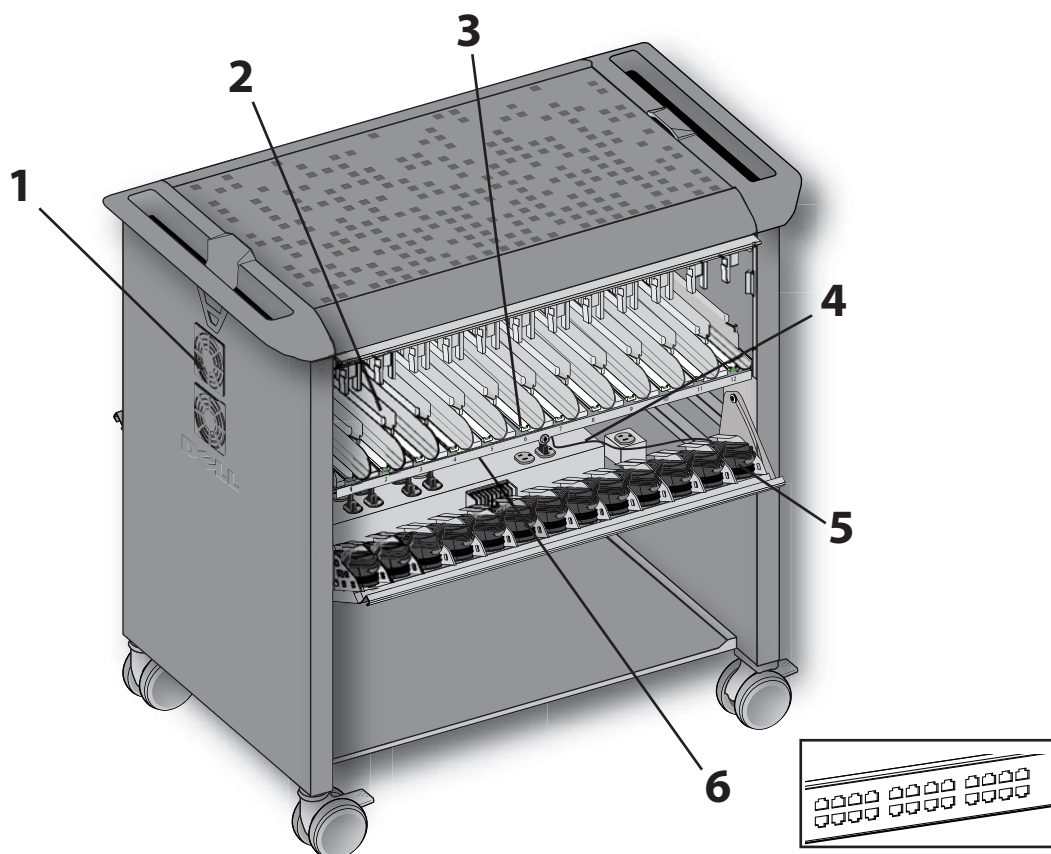

上隔间

1 外部特点

注意: 不要遮挡风扇和通风口。为防止过热，风扇和通风口周围至少要留出 127 毫米 (5 英寸)

2 上网本储存架

- 储存并同时给 24 台 Latitude™ 2100 或 2110 型上网本充电。
- 在隔间打开时，可以看到每台上网本的充电状态。

3 直观的扩展坞

- 扩展坞外形与上网本相称，以防止用户插错上网本。
- 单手即可插入和取出。
- 每个扩展坞前端的卡舌确保电源和网络连接器与上网本连接到位。
- 绿条表示上网本正确入位进行充电。
- 独特的设计接受标准和触摸屏 Latitude 2100 或 2110 型上网本，3 芯或 6 芯电池配置。Dell 移动计算站 2.0

注意: Dell 移动计算站 (MCS) 2.0 是电力操作的设备。为避免触电或火灾的风险，因此必须在成人监护下使用。

下隔间

4 控制器中包含

- 断路器。
- 厂家连接到上网本交流适配器的 24 个插座。
- 3 个厂家连接到下列设备的内置式附件插座：
 - 第 25 个交流适配器
 - 可选配的无线接入点 (WAP)
 - 可选配的 Dell PowerConnect 3524 以太网交换机。
- 不得使用空出的 (第 4 个) 内部插座。

注意: 不要将设备连接到空出的插座。

5 交流适配器

- 24 个厂家连接到上隔间中扩展坞的适配器
- 第 25 个适配器向控制器提供配电。

注意: 在 MCS 中只能使用 90 瓦 3 插交流适配器。

6 可选配的以太网交换机

- 24 个厂家连接的 10/100 mbps 端口，2 个 1000 mbps 端口。
- 允许对连接到扩展坞的 MCS 上网本进行远程网络更新。

Dell 移动计算站 2.0

外部特点

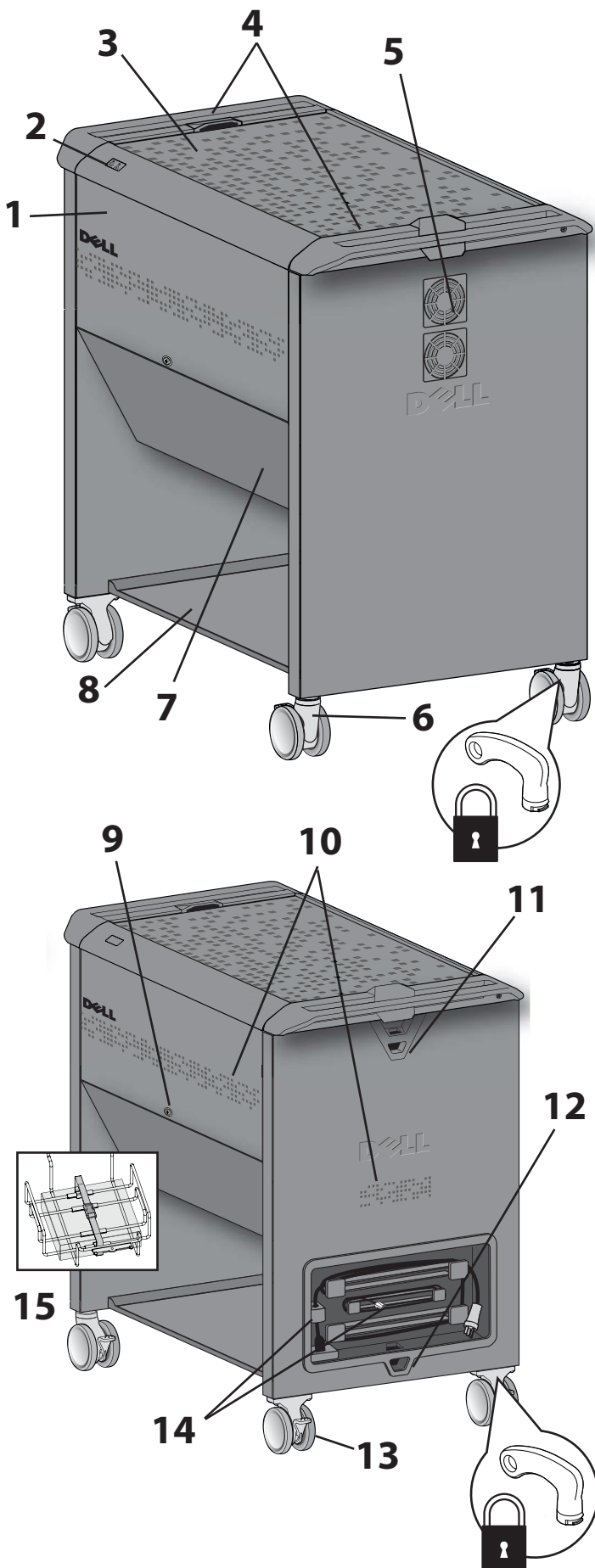

1 伸缩门 (上隔间)

- 上门可收藏在工作台面的下方，以免阻挡上网本的取放，且不至于改变 MCS 的占地面积。当关闭时，上门与下门重叠，并隐藏住下隔间的锁。

注意: 当 MCS 无人照看或正在移动途中，应将所有门锁住。

2 电源/故障状态指示灯

- 显示 MCS 故障和电源指示灯。

3 工作台面，铺有防静电垫子

- 工作台面的最大可承重量为 11.4 千克 (25 磅)。

4 人体工程学把手

- 装设在 MCS 的两端，以提供最佳的舒适性和可操控性。

5 风扇网罩

- 允许空气流动，同时为风扇叶片提供保护。

注意: 不要遮挡风扇和通风口。为防止过热，风扇和通风口周围至少要留出 127 毫米 (5 英寸)

6 带锁型旋转前万向轮

- 101 毫米 (4 英寸) 旋转万向轮令操纵和跨越门槛更为轻松，万向轮可以锁住，以免滚动；制动锁功能配有 2 把钥匙。

7 铰链门，可锁 (下隔间)

- 当关闭时，交流适配器和控制器均隐藏看不见。
- 门上的“触电危险”标签提醒成人禁止儿童打开下隔间。

有电: 必须先将 MCS 电源电缆与墙壁上的插座断开连接后

8 下储物搁板

- 下搁板的最大可承重量为 27.2 千克 (60 磅)。

9 锁

- 4 只锁：上隔间门各一只，下隔间门各一只；所有四只锁共用一把钥匙打开 (配 4 把钥匙)。

10 通风系统

- MCS 侧面和背端的通风口可改善空气流动；隔间内的物品隐藏看不见。

11 防盗环

- 绕线架上方靠近把手附近有一个结实耐用的系环。

12 MCS 安全装置

- 靠近内藏式理线区附近有一个结实耐用的系环，可以将 MCS 锚固到墙壁或地面上。

13 带锁，固定后万向轮

- 101 毫米 (4 英寸) 固定万向轮令 MCS 的操控更为轻松。
- 万向轮可以锁定以免滚动；制动锁功能配有 2 把钥匙。

14 外部理线架

- 保持 MCS 电源线和以太网连接线整洁有序，受到保护并且触手可及；包括一根 2.4 米 (8 英尺) 长电源线和 3 米 (10 英尺) 长以太网连接线。

15 可选配的无线接入点 (WAP)

- 位于下隔间下方。
- 钢丝护网和固定带将 WAP 牢固地固定，以防损坏。

安装和使用

注意: 请遵守本参考指南中所含的关于 Dell MCS 操作和维护的安全防范措施！不遵守安全防范措施可导致受伤或设备损坏。

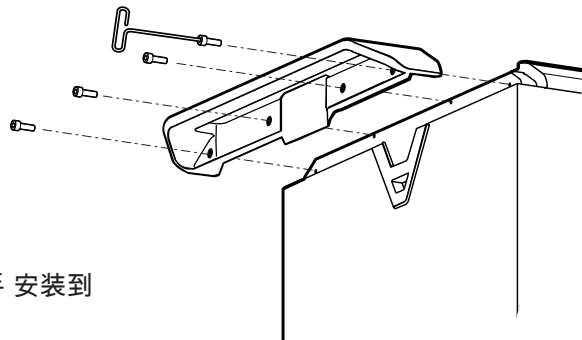

1 确保把手牢固地安装到 MCS 上

随车提供了八颗螺丝（每个把手各四颗）和工具，用于将两个把手安装到 MCS 工作台面的两侧。

2 将上网本插入扩展坞

使用提供的钥匙打开两扇上隔间门。将门往上抬起并向外拉，使门稍稍落下，然后将门抬起并推入工作台面之下。

将上网本插入扩展坞，注意电脑的前端要朝上，电源/以太网接口先进入扩展坞。

如果上网本正确入位，就可以看到扩展坞前面的绿色卡舌。

充电状态可以在上网本放入扩展坞后在电脑的上侧查看。



上网本充电指示灯

绿色卡舌位置

注意: 注意：为避免受伤或设备损坏，在关闭上门之前要确保相关部位没有受到阻碍。

注意: 注意：此设备上没有开启/关闭开关；仅能从交流电源线断开电源。因此，插座应安装在设备附近，以方便接插。

3 首次电池充电

首次使用上网本，或者已经有一段时间没有使用电脑，请确保电脑已充满电 (100%)。

将 MCS 电源线连接到专用的电路（不与其它设备共用的那个电路）。

确认靠近 MCS 工作台面的“电源/故障状态指示灯”亮绿灯。

首次使用之前，请让上网本在 MCS 中充电至少 2-3 小时，再将它们从扩展坞中取出。

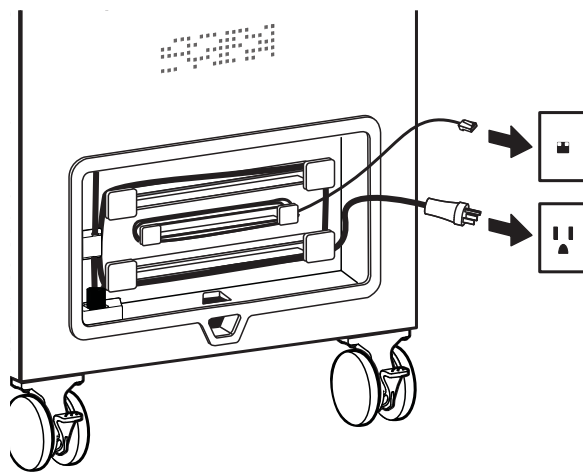

监测上网本电源

靠近 MCS 工作台面的“电源/故障状态指示灯”传递下列情况。

电源/故障状态指示灯 信号



绿灯，恒亮

含义

电源“开”



黄灯，闪亮

已超过最高温度

* 当已经超过建议的温度时，上网本的电源将被切断。在温度降至可接受的操作范围时，即恢复充电。

注: 在上网本放入扩展坞并且上隔间门打开时，可以直接在电脑上查看其充电状态。

故障解决

| 问题 | 可能原因 | 解决方案 |
|------------------|--|---|
| 上网本不充电。 | 墙壁插座电源未能到达 MCS 上网本，可能是由于： <ul style="list-style-type: none"> • 电源线未插好 • 上网本在扩展坞中放置不当 • 电路跳闸 | <ul style="list-style-type: none"> • 确保电源线插入墙壁上的插座。 • 确认上网本在扩展坞中放置正确：可以看到扩展坞边缘的绿色卡舌。 • 检查断路器。 • 如果另一电气设备与 MCS 共用同一电路，则拔出另一设备。 |
| 电源/故障状态黄色指示灯在闪亮。 | 表示可能过热。 | <ul style="list-style-type: none"> • 确保风扇和通风口周围区域通畅。 • 采取措施将室温降至 |

对上面未能处理的问题，请访问 www.ergotron.com/Dell

服务和保修

有关 Dell 移动计算站 2.0 的服务，
请访问 www.ergotron.com/Dell

 注：注：在联系客服服务时，请提供外部理线架上方的

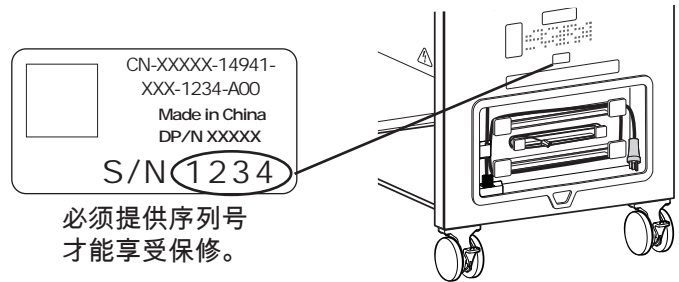

规格

电源系统

120 V~，12 A，60 Hz 或 220/230/240 V~，8 A，50/60 Hz
取决于地区和 Dell MCS 2.0 的型号

MCS 物理尺寸

| | |
|------------|---------------------|
| 高 | 982.98 毫米 (38.7 英寸) |
| 长 | 1016 毫米 (40 英寸) |
| 宽 | 609.6 毫米 (24 英寸) |
| 重量 (不含上网本) | 104 千克 (230 磅) |
| 可承重量： | |
| 上台面 | 11.34 千克 (25 磅) |
| 下搁板 | 27.2 千克 (60 磅) |
| 尖端稳定性测试/角度 | 10 度 |

交流适配器 (25)

90 瓦 3 插交流适配器

可选配的无线接入点 (WAP)

Cisco WAP4410N-XX

可选配的以太网交换机

Dell PowerConnect 3524 以太网交换机

环境

| | |
|------------|----------------------------|
| 温度范围： | |
| 工作： | 0° 至 30°C (32° 至 86°F) |
| 储存： | -40° 至 65°C (-40° 至 149°F) |
| 相对湿度 (最大)： | |
| 工作： | 10%-90% (非冷凝) |
| 储存： | 5%-95% (非冷凝) |
| 海拔高度 (最大)： | 2000 米 (6,562 英尺) |

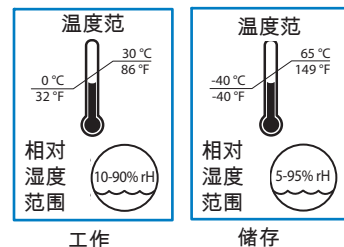

人体工程学和安全警示

移动 Dell 移动计算站 2.0

Dell 移动计算站 (MCS) 仅适合室内使用。

警告: 不遵守以下安全通告可导致严重的人身伤害或设备损坏。

警告: 在移动 MCS 之前：

1. 将电源线和以太网连接线与墙壁上的插座断开。
2. 确保线缆已绕起并放好。
3. 关闭并锁住上下隔间的门。
4. 移除上工作台面与下搁板上的物品。
5. 解除万向轮锁定。
6. 从背面（理线架所在一侧）推动（不要拉）MCS，以使操控性最佳，同时防止肌肉劳损
7. 不要让 MCS 经过粗糙，不平整或者不规则的地面，例如，砂砾地面。

警告: 除非有全面熟悉 MCS 操作的成人监护，严禁儿童移动手推车。

警告: 不要坐在、站在或爬到 MCS 上。上台面的最大可承重量为 11.4 千克（25 磅），下搁板

注意: 不要使用 MCS 运送或储存本指南中指明以外的设备。

警告: 不要从底部抬 MCS。



WARNING
Tip Hazard! Do not allow children to use cart without adult supervision. Failure to follow this warning may result in injury or equipment damage.

AVERTISSEMENT
Risque de renversement. Interdite aux enfants d'utiliser le chariot sans la surveillance d'un adulte. Risque de blessure ou d'endommagement matériel en cas de non-respect de cet avertissement.

ADVERTENCIA
¡Peligro de vuelco! No permita que los niños utilicen el carro sin supervisión de un adulto. En caso contrario, podrían producirse lesiones físicas o daños en el equipo.

WAARSCHUWING
Kantelgevaar! Sta kinderen niet toe de trolley te gebruiken zonder supervisie van een volwassene. Het nalaten deze waarschuwing op te volgen, kan resulteren in letsel of schade aan de apparatuur.

警告
倾覆危险！严禁儿童在没有成人监护下使用手推车。不遵守此警告可导致受伤或设备损坏。

ATENÇÃO
Advertência! Não permitir que crianças usem o carrinho sem supervisão de adultos. A não observação deste alerta pode resultar em acidentes ou danos ao equipamento.



Icons illustrating correct and incorrect pushing techniques for the cart. The left column shows correct pushing from the back. The right column shows incorrect pushing from the front and pulling. The bottom row shows a child being pushed by an adult, which is also incorrect.

822-384-01

人体工程学和安​​全警示

Dell 移动计算站 2.0 的停放

Dell MCS 可以用手推车背面上结实耐用的安全环（靠近理线架）锚固。）

警告：不遵守以下安全通告可导致严重的人身伤害或设备损坏。

注意：不要遮挡风扇和通风口。为避免过热，风扇和通风口周围至少要留出 127 毫米（5 英寸）的空隙。

警告：不要将 MCS 停放在人流密集的区域。

警告：不要经过门口、天花板上的孔洞、墙壁或地板铺设线缆。

警告：铺设线缆不要经过走廊、教室或线缆可能被踩到的其它区域。

警告：不要在无人看护时将 MCS 留在儿童可以到达的区域。

警告：无论何时，在无人看护或者停放进行充电或存放时，都要关闭并锁好 MCS 的门。

警告：不要在 MCS 上放置重物。上台面的最大可承重量为 11.4 千克（25 磅），下搁板的最大

警告：不要将 MCS 用于储存液体或清洁用品。

有电：不要将 MCS 靠近易燃液体或气体放置。

有电：使用不兼容的线缆或线缆与控制器连接不当可引起火灾或导致设备损坏。

有电：不要在 MCS 表面上使用易燃的清洁剂。

注意：调整、维修、更换 - 除非有 Ergotron 认可的文档（即安装说明书）作指导，不要尝试调整、维修或更换 MCS 的任何部件。只有 Ergotron, Inc. 或经 Ergotron 认证的机构可以调整、维修或更换 MCS 组件。如果 MCS 上的任何组件缺失或受损，应停止使用 MCS。请立即联系 Ergotron 索取替换件。

注意：万向轮 - 定期检查万向轮，确保万向轮清洁且没有会阻碍万向平滑滚动的碎屑。不要让 MCS 经过不平整、肮脏或损坏的地面。

注意：客户设备 - 确保设备在 MCS 上平衡并可靠安装。请联系 Ergotron 了解有关移动 MCS 组件的信息。

注意：必须定期检查 MCS 是否有损坏，视需要替换破损的部件。

注：电缆 - 保持线缆在 MCS 上布置整齐（为此给您的 MCS 提供了各种理线解决方案）。多余的线缆要用线夹住，以避免活动的组件。有关详情，请联系 Ergotron。Dell 移动计算站 2.0 的停放

清洁和维护

警告：不遵守以下安全通告可导致严重的人身伤害或设备损坏。

定期检查是否有损坏、污垢和碎屑。MCS 中所用的表面涂漆组件和塑料组件能经受最常用的非研磨性溶液（需稀释），如季铵化合物、氨酶清洁剂、漂白剂，或者酒精溶液。建议使用任何清洁液之前，先在不显眼的部位小面积试用，确保它不会破坏 MCS 的表面。

- 笔、记号笔和白板笔的痕迹可用 91% 的异丙醇和软布擦拭干净。
- 碘酒污渍可用常用清洁剂和软布擦拭干净。
- 不要使用会损坏表面光洁度的钢丝绒或其它研磨性材料。

有电：为避免触电危险，不要让电气元件暴露在水、清洁溶液或其它可能有腐蚀性的液体或物质中。

有电：为避免触电危险，不要让电气元件暴露在水、清洁溶液或其它可能有腐蚀性的液体或物质中。

有电：不要将 MCS 或 MCS 组件浸在液体中或让液体流进 MCS 中。立即用湿布擦净表面的全部清洁剂。清洁后彻底擦干表面。

人体工程学和安全警示

电源线和设备线缆

使用配有电源线的设备存在特定的关联风险。用户必须注意这些风险并 MCS 位于靠近儿童的地方时避免这些风险。

警告：不遵守以下安全通告可导致严重的人身伤害或设备损坏。

有电：将 MCS 的电源线从墙壁插座断开后再打开下隔间。严禁儿童打开下隔间。

注意：设备采用双极 / 中性线熔丝保护。

有电：以太网端口不适合连接至建筑物外部使用的电路。以太网端口会受到闪电或电力故障的影响。

有电：每次使用前仔细检查电源线。不要使用已损坏的电缆。

有电：不要插入功率额定值高于 MCS 规定值的电源。

有电：不要经过门口、天花板上的孔洞、墙壁或地板铺设线缆。

有电：将插头完全插入插座。

有电：不要拆除、弯曲或改动电缆的任何金属插脚或针脚。

有电：不要代替所提供的交流适配器。

有电：连接线缆时不要用力过度。

有电：远离水。遇湿时请不要使用。

有电：不要让儿童靠近电缆。

有电：不要让儿童靠近 MCS 内部的部件。

有电：不要将电缆插入延长电缆。

有电：避免过热。展开电缆，且不要在其上覆盖任何材料。

有电：不要碾压、拖拉电缆或在其上放置物体。不要踩踏电缆。

有电：从插座拔出电缆时要握住插头。不要拉扯电缆。

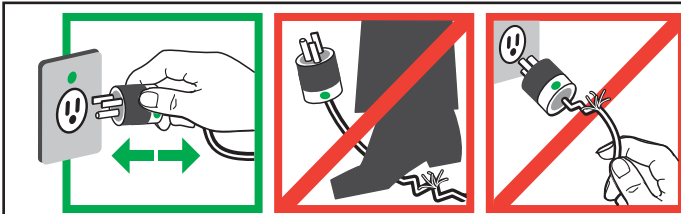

触电风险 危险！

危险！电线有危险。

使用不当可导致火灾或触电致死。

NOM Información para NOM (únicamente para México)

La información siguiente se proporciona en el dispositivo o dispositivos descritos en este documento, en cumplimiento con los requisitos de la Norma oficial mexicana (NOM):

Importador:

Dell México S.A. de C.V.

Paseo de la Reforma 2620 - 11° Piso

Col. Lomas Altas

11950 México, D.F.

Modelo

Dell MCS 2.0

Voltage de alimentación

120 V~

Frecuencia

50Hz

Consumo eléctrico

12A

保修

机械部件和功能 3 年；

电气部件和功能 1 年。所有第三方部件

(可选配的以太网交换机、可选配的无线接入点 (WAP)、

Dell 电源线及交流适配器) 的保修将按照

制造商各自的保修规定处理。



© 2010 Ergotron, Inc.
版权所有。

Ergotron Inc. 尽力提供安装和使用其产品的精确和完整的资料，但是，Ergotron 对任何编辑错误或缺漏（包括在从英文翻译到其它语言过程中发生的错误）不负任何责任，亦不对由于实施该安装指南或者进行与该指南相关的设备操作而引致的任何性质的偶然的、特别的或随之发生的损坏负有任何责任。Ergotron, Inc. 保留对产品设计和/或产品文件进行修改的权利，而无需向用户发出通知。要获得最新的产品资料，或了解本文件是否可提供其它语言版本，请联络 Ergotron。未经 Ergotron, Inc. (地址：1181 Trapp Road, Eagan, Minnesota, 55121, USA) 预先书面同意，不得以任何形式或者通过任何方式（电子、机械、影印、记录或其它方式）对本文件的任何部分进行复制、储存在可索取系统中，或进行传播。在美国和外国正在申请的和已登记专利。Ergotron 是 Ergotron, Inc. 的注册商标。

ERGOTRON 为 DELL 定制的解决方案

如需服务，请访问 www.ergotron.com/Dell